

# tineco

## PURE ONE S15 PRO SERIES

Smart Vacuum Cleaner

Bedienungsanleitung

Instruction Manual

Manual De Uso

Mode D'emploi

Manuale D'istruzioni

Handleiding

Instrukcja obsługi

Manual de Instruções

Руководство по эксплуатации



\*Actual product may differ from illustration.

**TINECO IS HERE TO HELP.**

We'll get back to you within 1 business day.



[www.tineco.com](http://www.tineco.com)





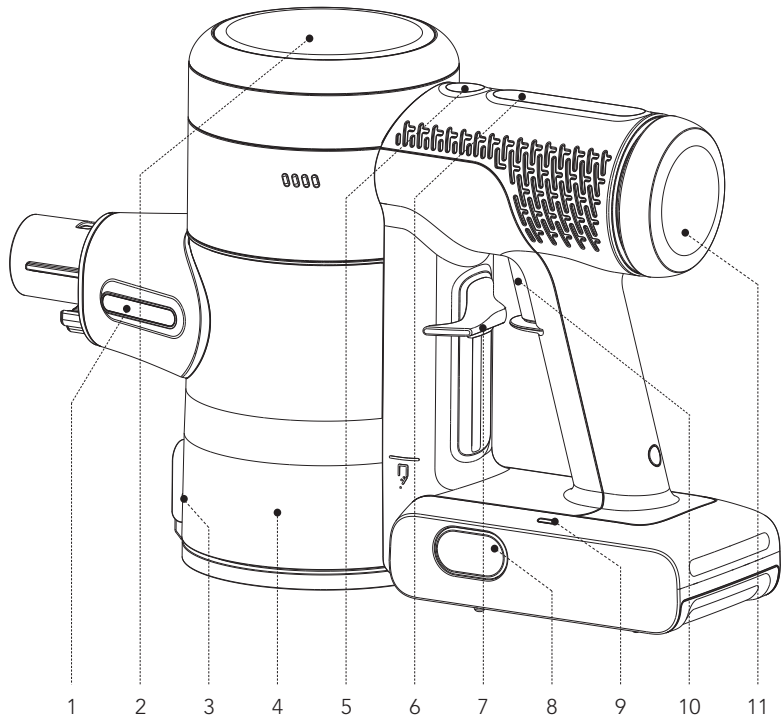





A

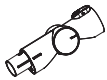

B

\*The accessories you received may vary by market, please refer to the "Included Accessories" located on the packaging box.

 <p>1</p>	 <p>2</p>	 <p>3</p>	 <p>4</p>	 <p>5</p>
 <p>6</p>	 <p>7</p>	 <p>8</p>	 <p>9</p>	

C-1

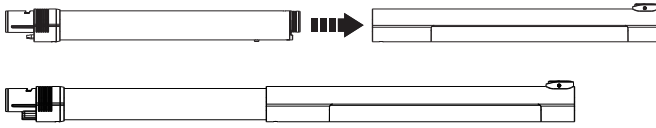

C-2

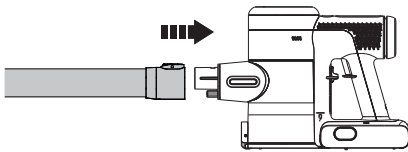

C-3

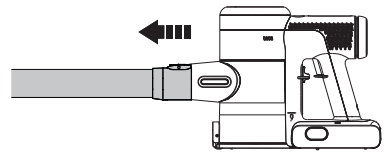

C-4

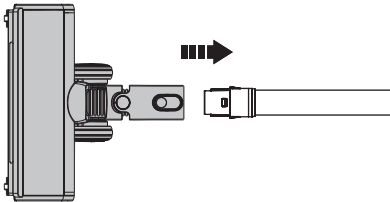

C-5

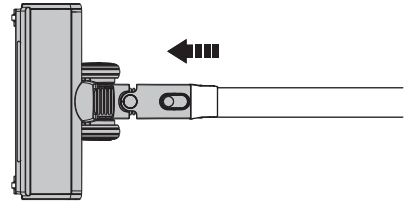

C-6

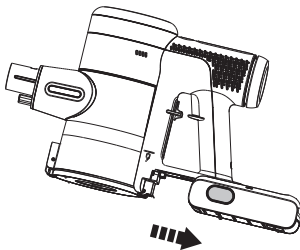

C-7

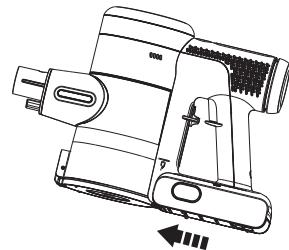



C-8

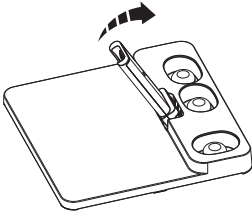

C-9

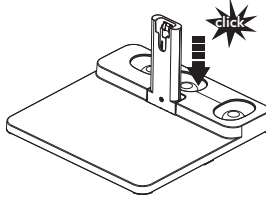

C-10

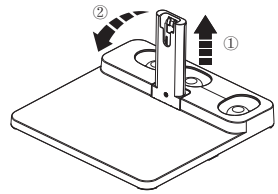

D-1

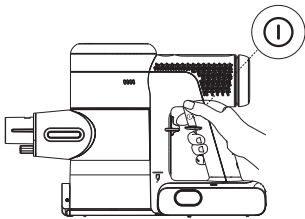

D-2

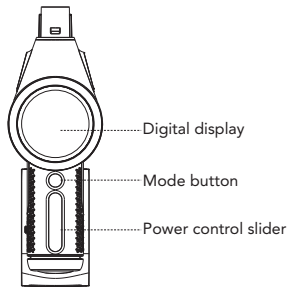

D-3

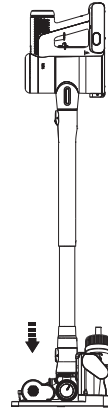

D-4



D-5

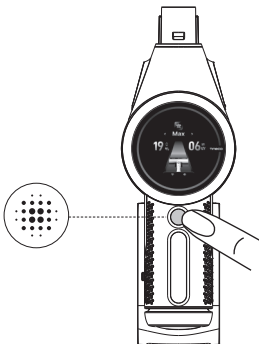

D-6

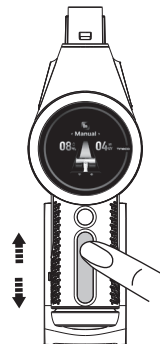

D-7

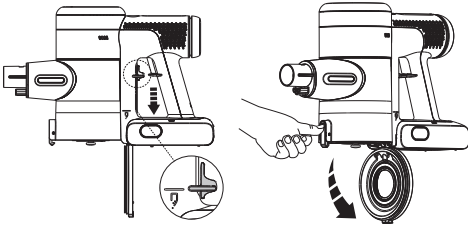

D-8

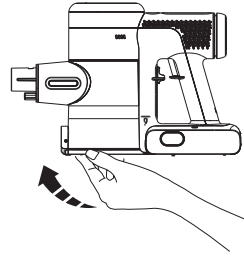

D-9

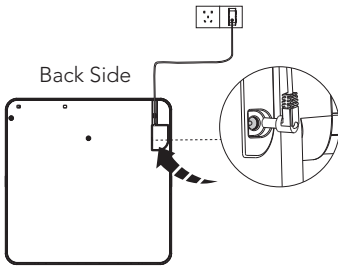

D-10

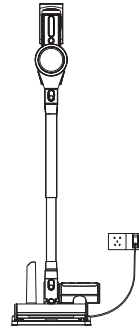

E-1

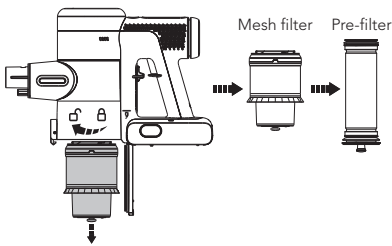

E-2

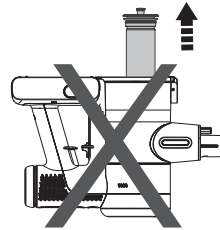

E-3

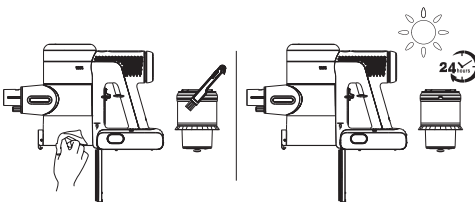

E-4

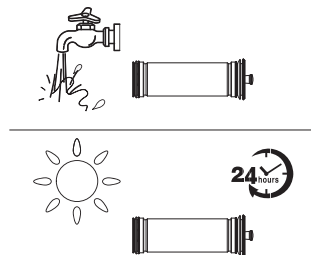

E-5

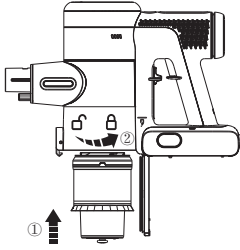

E-6

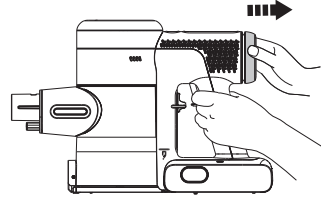

E-7

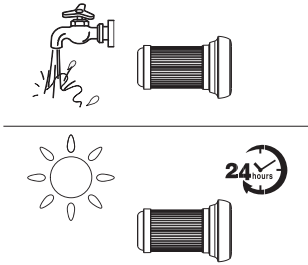

E-8

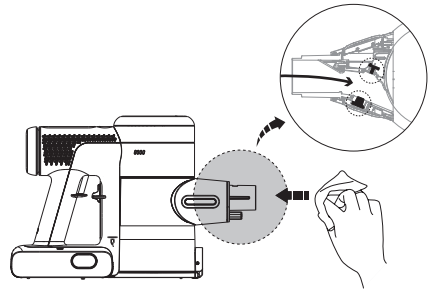

E-9

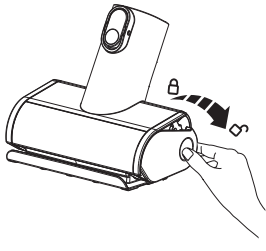

E-10

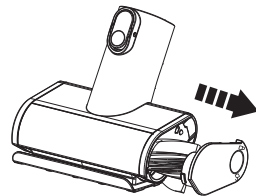

E-11

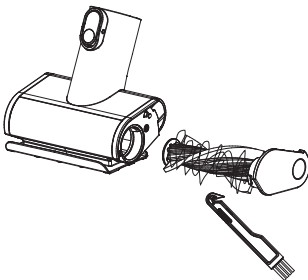

E-12

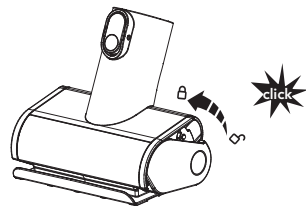

E-13

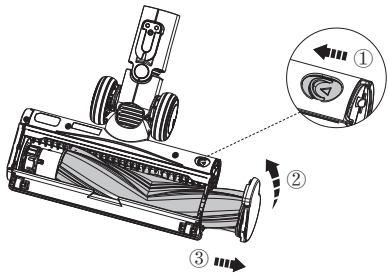

E-14

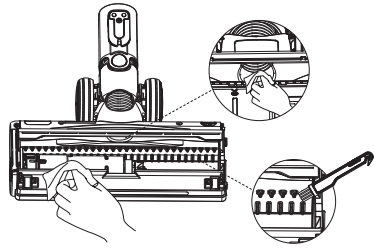

E-15

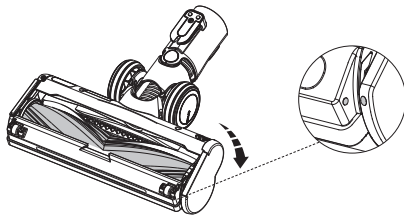

F-1

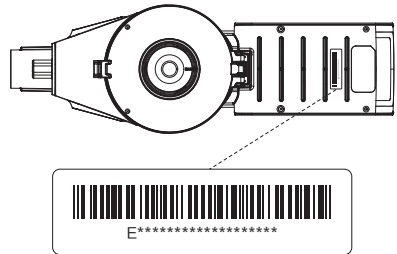

# INHALT

Wichtige Sicherheitshinweise .....	7
Technische Daten .....	10
Übersicht .....	10
Zubehör .....	10
Montage .....	11
Betrieb .....	11
Wartung .....	14
Störungsbehebung .....	15
Garantie .....	16

## WICHTIGE SICHERHEITSHINWEISE

### DIESE ANLEITUNGEN AUFBEWAHREN

Nur für Privathaushalte  
vorgesehen.

Bei der Verwendung von Elektrogeräten müssen bestimmte Anweisungen zur allgemeinen Sicherheit befolgt werden, unter anderem:

**VOR DER BENUTZUNG DES GERÄTS ALLE ANWEISUNGEN LESEN.** Werden die Warnhinweise und Anweisungen nicht befolgt, besteht die Gefahr von Stromschlag, Feuer bzw. schweren Verletzungen.

**WARNUNG** – Zur Vermeidung von Feuer, Stromschlag und Verletzungen folgende Punkte beachten:

1. Dieses Gerät darf von Kindern ab 8 Jahren sowie von Personen mit verminderten körperlichen, sensorischen oder geistigen Fähigkeiten oder von Personen mit mangelnden Erfahrungen und Kenntnissen benutzt werden, sofern sie beaufsichtigt werden oder eine Einweisung in die sichere Benutzung des Geräts erhalten haben und sie über die entsprechenden Gefahren aufgeklärt wurden. Kinder dürfen nicht mit dem Gerät spielen. Pflege- und Reinigungsarbeiten dürfen von Kindern ohne Beaufsichtigung nicht ausgeführt werden.
2. Das Gerät darf nicht von Personen (einschließlich Kindern) mit eingeschränkter körperlicher, sensorischer oder geistiger Leistungsfähigkeit oder mangelnder Erfahrung und Kenntnissen verwendet werden, es sei denn, sie werden beaufsichtigt oder angeleitet.
3. NUR für den Gebrauch in GEBÄUDEN vorgesehen. Das Gerät darf weder im Freien noch im gewerblichen oder industriellen Umfeld eingesetzt werden. Das Gerät nicht auf nassem Untergrund oder auf Flächen verwenden, auf denen Wasser steht.
4. Die Verwendung als Spielzeug untersagen. Bei Verwendung durch oder in der Nähe von Kindern, Haustieren oder Pflanzen ist besondere Vorsicht geboten.
5. Nur gemäß Beschreibung in dieser Anleitung verwenden. Nur die vom Hersteller empfohlenen Zubehörteile verwenden.
6. Bei beschädigtem Netzkabel oder Stecker nicht verwenden. Gerät beim Kundendienst abgeben, wenn es auf den Boden gefallen ist, beschädigt wurde, im Freien liegen gelassen wurde, ins Wasser gefallen ist oder nicht funktioniert wie es sollte.
7. Ladegerät einschließlich Ladestecker und Ladkontakte nicht mit nassen Händen berühren.
8. In die Öffnungen keine Gegenstände einführen. Nicht mit zugesetzten Öffnungen verwenden. Frei von Staub, Fusseln, Haaren und allen übrigen Dingen halten, die die Luftzirkulation behindern können.
9. Haare, locker sitzende Kleidung, Finger

- und alle übrigen Körperteile von den Öffnungen und sich bewegenden Teilen fernhalten.
10. Beim Reinigen auf Treppenstufen besonders vorsichtig sein.
  11. Nicht zum Aufsaugen von entzündlichen oder brennbaren Flüssigkeiten wie Benzin noch in Bereichen verwenden, in denen diese Stoffe vorhanden sein können.
  12. Nichts damit aufsaugen, das brennt oder Rauch freisetzt, z. B. Zigaretten, Streichhölzer oder heiße Asche.
  13. Nicht ohne Filter verwenden.
  14. Unbeabsichtigtes Einschalten verhindern. Sicherstellen, dass sich der Schalter in Ausschaltstellung befindet, bevor das Gerät angehoben oder getragen wird. Durch das Transportieren des Geräts mit dem Finger am Einschalter oder durch das Anschließen des Geräts bei aktiviertem Einschalter steigt die Unfallgefahr.
  15. Vor etwaigen Einstellungen, vor einem Zubehörwechsel oder zum Einlagern des Geräts den Akku entnehmen. Durch diese Vorsichtsmaßnahme verringert sich die Gefahr eines versehentlichen Gerätestarts.
  16. Um den Akku aufzuladen, bitte nur das Ladegerät verwenden, das mit diesem Gerät geliefert wird. Ein Ladegerät, das für den einen Akkutyp geeignet ist, kann bei Verwendung für einen anderen Akku die Brandgefahr erhöhen.
  17. Für das Gerät nur die speziell dafür konstruierten Tineco-Akkus benutzen. Die Verwendung eines anderen Akkus kann zu Verletzungs- und Brandgefahr führen.
  18. Wenn der Akku nicht benutzt wird, von anderen Metallgegenständen entfernt aufbewahren, etwa Büroklammern, Münzen, Schlüssel, Nägel, Schrauben oder andere kleine Gegenstände aus Metall, die den Akku kurzschließen können. Ein Kurzschluss der Akkupole kann Verbrennungen oder Feuer verursachen.
  19. Bei unsachgemäßem Gebrauch kann Flüssigkeit unter Druck aus dem Akku austreten. Kontakt vermeiden. Bei einem versehentlichen Hautkontakt mit Wasser spülen. Falls die Flüssigkeit in die Augen gelangt, zusätzlich einen Arzt aufsuchen. Der Austritt von Flüssigkeit aus dem Akku kann Reizungen oder Verbrennungen verursachen.
  20. Keine beschädigten oder veränderten Akkus oder Geräte benutzen. Beschädigte oder veränderte Akkus können unvorhergesehene Reaktionen hervorrufen, die zu Feuer, Explosion oder Verletzungen führen können.
  21. Akkus oder Geräte nicht ins Feuer werfen oder hohen Temperaturen aussetzen. Bei einem Brand oder bei Temperaturen über 130 °C besteht Explosionsgefahr.
  22. Alle Ladeanleitungen befolgen und den Akku oder das Gerät nicht außerhalb des Temperaturbereichs aufladen, der in der Anleitung angegeben ist. Durch unsachgemäßes Laden oder bei Temperaturen außerhalb des vorgeschriebenen Bereichs kann der Akku beschädigt werden und die Feuergefahr steigt.
  23. Reparaturarbeiten einer geschulten Person überlassen. Nur identische Ersatzteile verwenden. Dieses Gerät enthält einen Akku, der nur von qualifizierten Personen ausgetauscht werden kann. Nur dadurch kann die Sicherheit des Geräts gewährleistet werden.
  24. Dieses Gerät enthält Akkuzellen, die nicht austauschbar sind. Nicht versuchen, das Gerät oder den Akku anders als in den Anleitungen für die Benutzung und Pflege zu reparieren oder zu verändern.
  25. Vor dem Anschließen oder Abnehmen des motorisierten Saugaufsatzes immer das Gerät ausschalten.
  26. Die Bürste kann unerwartet anlaufen. Entfernen Sie das Akkupack vor der Reinigung oder Wartung.

27. Das Gerät nicht im Freien oder im Auto aufladen oder aufbewahren. Den Akku nur in einem trockenen Raum aufladen, aufbewahren oder verwenden, in dem die Temperatur höher als 4 °C, aber niedriger als 40 °C ist. Das Ladegerät ist nur für den Gebrauch in Gebäuden vorgesehen.
28. Ziehen Sie den Stecker nicht am Kabel aus der Steckdose. Ziehen Sie nur am Netzstecker, nicht am Kabel.

## Recycling-Hinweise gemäß BattG



Der Akku enthält Materialien, die umweltschädlich sind und muss daher vor der Entsorgung aus dem Gerät entfernt werden. Das Gerät muss zum Entfernen des Akkus ausgeschaltet werden.

Batterien und Akkus dürfen nicht in den Hausmüll! Jeder Verbraucher ist verpflichtet, alle Batterien und Akkus, egal ob sie Schadstoffe enthalten oder nicht, bei einer Sammelstelle seiner Gemeinde / seines Stadtteils oder im Handel abzugeben, damit sie einer umweltschonenden Entsorgung zugeführt werden können. Batterien und Akkus bitte nur in entladenden Zustand abgeben. Deshalb sind Batterien und Akkus mit dem links abgebildeten Symbol gekennzeichnet.

## Recycling-Hinweise gemäß der WEEE



Altgeräte dürfen nicht in den Hausmüll! Jeder Verbraucher ist verpflichtet, alle Geräte am Ende der Lebensdauer bei einer Sammelstelle seiner Gemeinde / seines Stadtteils oder im Handel abzugeben, damit sie fachgerecht und umweltschonenden Entsorgt werden können.

Die Abbildung links zeigt das Symbol der Mülltonne, das auf die getrennte Sammlung von Elektro- und Elektronikgeräten (WEEE) hinweist.

## Für EU-Länder:

Informationen zur EU-Konformitätserklärung finden Sie unter [www.tineco.com](http://www.tineco.com).

## Symbole:

	Lesen Sie die Bedienungsanleitung
	Klasse II
	Kurzschlussfester Sicherheitstrenntransformator
	Schaltnetzteil
	Nur zur Verwendung in geschlossenen Räumen
	Gleichstrom
	Wechselstrom
	Ein-/Ausschalten
	Modus-Taste

## TECHNISCHE DATEN

## ZUBEHÖR

DE

Produkt	PURE ONE S15 PRO SERIE
Modell	VS15xx00yy
Spannung	21,6 V==
Nennleistung	500 W
Staubbehälterkapazität	0,47 L
Ladedauer	3 - 4 Std. pro Akku
Netzeingang	100 - 240 V~
WLAN-Frequenzbänder	2,4 GHz
WLAN maximale Ausgangsleistung	17 dBm

- Verwenden Sie nur die von Tineco vorgesehenen Akkupacks VS15-01 oder VS15-02.

## ÜBERSICHT

- 1 Staubsensor
- 2 Display
- 3 Entriegelung zum Entleeren von Staub
- 4 Staubbehälter
- 5 Modus-Taste
- 6 Leistungs-Schiebereglер
- 7 Lasche zum Entleeren von Staub
- 8 Akku-Entriegelung
- 9 Akkuanzeigeleuchte
- 10 Ein/Aus-Taste
- 11 HEPA-Filter

Abb.A

### Hinweis:

- Testen Sie ein Zubehörteil auf einer kleinen, unauffälligen Stelle, bevor Sie es auf empfindlichen Flächen verwenden.
- Sie können den Lieferumfang der Liste „Mitgeliefertes Zubehör“ entnehmen, die sich auf dem Verpackungskarton befindet.
- Wie nachfolgend gezeigt, sind viele Zubehörteile mit diesem Modell kompatibel. Wenn Sie weiteres Zubehör benötigen, besuchen Sie bitte [www.tineco.com](http://www.tineco.com) oder [store.tineco.com](http://store.tineco.com).

### 1. Turbobürste mit LED-Beleuchtung und Direktantrieb sowie Anti-Verheddern-Funktion

Sehr effektiv bei der Reinigung von feinem Staub auf Teppichen und Hartböden, ohne dass sich die Haare in der Rolle verheddern. Die LED-Beleuchtung hilft Ihnen beim Saugen schwer einsehbarer Stellen.

### 2. Mini-Turbobürste

Zum Absaugen von Polstermöbeln, Matratzen usw. Saugt Tierhaare auf und entfernt hartnäckigen Schmutz.

### 3. 2-in-1-Staubbürste

Durch Drücken der Entriegelungstaste kann zwischen einer breiten und einer weichen Bürste gewechselt werden. Die weiche Bürste eignet sich für Möbel mit harten Oberflächen und die breite Bürste dient zum Absaugen von Polstermöbeln, Vorhängen usw.

### 4. Fugendüse

Für Ecken, Winkel und andere schwer zugängliche Stellen, z. B. um Autositze, Bilderrahmen und Schränke herum.

### 5. Weiche Staubbürste

Schräg angeordnete Borsten, die auf einem schmalen, ovalen Kranz angebracht sind, sorgen für einen gepolsterten und antistatischen Kontakt. Geeignet zum Abstauben von Regalen, Beleuchtungskörpern, empfindlichen Oberflächen, Elektronik und anderen Gegenständen.



## 6. Flexible lange Fugendüse

Leicht biegsam, um enge Bereiche leicht zu erreichen. Geeignet zum Staubsaugen hinter und unter Möbeln, um Kühlschränke herum und an vielen anderen schwer zugänglichen Bereichen.

## 7. Multiwinkel-Gelenkrohr

Ein Gelenk macht es verstellbar, um flexible Reinigung von oben bis unten zu ermöglichen.

## 8. Biigsamer Verlängerungsschlauch

Hervorragende Verlängerung, die durch ihre Biigsamkeit schwer erreichbare Stellen zugänglich macht. Für das Staubsaugen im Auto optimal geeignet. Mit allen nicht-motorisierten Zubehörteilen von Tineco kompatibel.

## 9. Haarreinigungswerkzeug

Die Seite mit der kleinen Klinge zum Entfernen von Haaren und Schmutz verwenden, der sich um die Bürste herumgewickelt hat. Verwenden Sie das Ende mit der Bürste, um das Bürstenfenster und den Staubbehälter bei Bedarf zu reinigen.

Abb.B

# MONTAGE

## Rohr einsetzen

- Rohr anschließen.  
**Abb.C-1**
- Schließen Sie das Rohr am Hauptgerät an.  
**Abb.C-2**
- Drücken Sie die Freigabetaste, um das Rohr zu entfernen.  
**Abb.C-3**

## Bürstenrolle einsetzen

- Turbobürste anschließen.  
**Abb.C-4**
- Freigabetaste drücken und Turbobürste abziehen.  
**Abb.C-5**

## Batterien einlegen

- Drücken Sie die Akku-Entriegelungstaste und ziehen Sie den Akku heraus.  
**Abb.C-6**
- Schieben Sie das Akkupack zum Wechseln in den Schlitz auf der Unterseite des Hauptgeräts. Bei korrektem Einbau rastet der Akku hörbar ein.  
**Abb.C-7**

## Installation der Lade-Dockingstation

- Klappen Sie die Ladesäule in die aufrechte Position.  
**Abb.C-8**
- Drücken Sie fest auf die Ladesäule, um sie fest auf der Dockingstation einzurasten.  
**Abb.C-9**
- Ziehen Sie zur einfachen Aufbewahrung ziehen Sie die Ladesäule nach oben und klappen Sie sie dann nach unten.  
**Abb.C-10**

# BETRIEB

## Verwendung vorbereiten

### Hinweis:

- Bitte laden Sie das Gerät (siehe „Akku aufladen“) vor dem ersten Gebrauch 3 - 4 Stunden lang in einem Bereich mit einer Umgebungstemperatur zwischen 4 °C und 40 °C auf.
- Wählen Sie ein Zubehörteil aus und bringen Sie es vor dem Gebrauch am Gerät an (siehe „Zubehör“).

1. Drücken Sie die **I**-Taste, um den Staubsauger zu starten. Drücken Sie die Taste erneut, um das Gerät auszuschalten.

### Abb.D-1

2. Standardmäßig startet das Gerät im AUTO-Modus. Drücken Sie die **⋮**-Taste, um zwischen AUTO- und MAX-Modus zu wechseln. Wischen Sie den Leistungs-Schieberegler, um in den manuellen Modus zu wechseln.

### Abb.D-2

3. Setzen Sie das Gerät und das Zubehör zur bequemen Aufbewahrung nach dem Gebrauch in die Lade-Dockingstation.

**Abb.D-3**

## Auswahl des Reinigungsmodus

### AUTO-Modus

- Im AUTO-Modus erkennt der iLoop-Sensor automatisch, wie schmutzig der Boden ist, und wendet die entsprechende Saugleistung an.
- Ein roter Staubkontrollring zeigt an, dass eine größere Staubmenge erkannt wird und ein blauer Ring zeigt an, dass eine kleinere Staubmenge erkannt wird. Dieser Modus bietet automatisch die beste Reinigungslösung.

**Abb.D-4**

### MAX-Modus

- Drücken Sie im AUTO-Modus die -Taste, um in den MAX-Modus zu gelangen.
- iLoop zeigt im MAX-Modus nur die Schmutzmenge an und die Saugleistung bleibt auf dem Höchstwert.

**Abb.D-5**

### Manueller Modus

- Wischen Sie im AUTO- oder MAX-Modus den Leistungs-Schieberegler, um in den manuellen Modus zu wechseln.
- Im manuellen Modus können Sie die Leistung nach Bedarf steuern.

**Abb.D-6**

### Hinweis:

- Scharfe Gegenstände von der Digitalanzeige fernhalten, um Kratzer und Schrammen zu vermeiden.
- Nur mit trockenen Fingern bedienen. Verschmutzte Finger können die Funktion des Schiebereglers beeinträchtigen.

## Staubbehälter leeren

1. Drücken Sie bei ausgeschaltetem Gerät die Lasche zum Entleeren von Staub nach unten, um den Staubbehälter zu reinigen. Wenn zu viel Staub zu einer Blockierung führt, drücken Sie die Entriegelungstaste des Staubbehälters

und entleeren Sie seinen Inhalt.

**Abb.D-7**

2. Schließen Sie die Staubbehälterklappe und lassen Sie sie einrasten.

**Abb.D-8**

## Akku aufladen

1. Schließen Sie den Adapterstecker am Ladeanschluss auf der Unterseite der Dockingstation an.

**Abb.D-9**

2. Setzen Sie das Gerät auf die Lade-Dockingstation und schließen Sie diese an eine Steckdose an.

**Abb.D-10**

### **Warnung:**

- Verwenden Sie zum Aufladen des Geräts nur das von Tineco mitgelieferte Steckernetzteil.
- Um Stolpergefahren zu vermeiden, stellen Sie das Gerät während des Ladevorgangs in der Nähe einer Wand auf die Lade-Dockingstation.
- Bewahren Sie das Gerät während längerer Zeiträume, in denen es nicht benutzt wird, an einem kühlen, trockenen Ort auf. Stellen Sie sicher, dass der Akku alle 3 Monate vollständig aufgeladen wird.
- Das Gerät vor Sonnenlicht und Frost schützen.
- Empfohlener Temperaturbereich: 4 °C bis 40 °C.

## Betriebszeit

- Im AUTO-Modus beträgt die Laufzeit ca. 40 Minuten. Bei Verwendung von MAX-Leistung beträgt die Laufzeit ca. 10 Minuten.
- Die geschätzten Betriebszeitdaten wurden vom Tineco Labor mit einem Akku und nicht-motorisierten Zubehörteilen ermittelt.

## Ladedauer

- Eine vollständiger Ladezyklus dauert etwa 3 - 4 Stunden.
- Die geschätzten Daten wurden von einem Tineco-Labor unter Verwendung von Umgebungstemperaturen zwischen 4 °C und 40 °C ermittelt.

## App

Alle Funktionen lassen sich über die Tineco-App steuern. Laden Sie die Tineco-App aus dem App Store, Google Play und von der offiziellen Tineco-Website herunter.

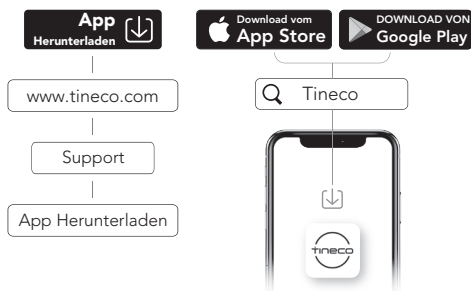

## Hinweis:

Die Standardeinstellung für die Sprachansage ist Englisch, andere Sprachen können über die App eingestellt werden.

## WLAN ein-/ ausschalten

- WLAN einschalten: Drücken Sie während der Arbeit die Taste  3 Sekunden lang, um das Hilfecenter aufzurufen und zu „Mit Netzwerk verbinden“ zu gehen.



- WLAN ausschalten: Halten Sie zum Ausschalten die -Taste 20 Sekunden lang gedrückt.



## Sprachansage (Der Inhalt kann variieren, in natura maßgebend).

Status	Erinnerung
Kurzanleitung	Herzlichen Willkommen bei der PURE ONE-Anleitung, bitte folgen Sie der Schnellstart-Anweisung
	Dies ist der Ein-/Aus-schalter
	Die Modus-Taste und der Leistungs-Schieberegler befinden sich auf der Oberseite
	Die Taste zum Entleeren des Staubs befindet sich seitlich am Staubbehälter
	Der Filter befindet sich auf der Unterseite und ist zur einfacheren Reinigung abnehmbar
Mit dem Gerät verbinden	Bitte laden Sie die Tineco-App herunter und verbinden Sie den PURE ONE
WLAN-Verbindung hergestellt	Netzwerk verbunden
WLAN getrennt	Getrennt
Ansagen ein	Ansagen ein
Ansagen deaktiviert	Ansagen deaktiviert
Auf Werkseinstellungen zurücksetzen	Werkseinstellungen wiederhergestellt
AUTO-Modus standardmäßig aktiviert	AUTO-Modus
In den Manueller Modus wechseln	Manueller Modus
In den MAX-Modus wechseln	MAX-Modus
Akku schwach	Batterie unter 20 %

Status	Erinnerung
Akku leer, bitte laden	Leere Batterie, bitte laden Sie das Gerät auf
Bürstenrolle ist verheddert	Bürstenrolle verheddert, bitte reinigen Sie die Bürste
Staubsensor defekt	Fehlfunktion des Staubsensors, bitte entfernen Sie den Staub auf dem eingebauten Sensor
Luftkanal blockiert	Luftkanal verstopft, bitte reinigen Sie den Luftkanal und den Staubbehälter
Das Gerät ist ausgeschaltet	Ausschalten
Ladevorgang starten	Aufladen
Hilfecenter	Anleitung zur Reinigung
	Ansagewechsel
	Mit Netzwerk verbinden
	Auf Werkseinstellungen zurücksetzen
	Beenden

## WARTUNG

### Hinweis:

- Reinigen Sie den Staubbehälter und die Filter nach jedem Gebrauch.
- Um eine hohe Leistung zu gewährleisten, reinigen und trocknen Sie den Vorfilter regelmäßig. Ersetzen Sie ihn außerdem alle 6 Monate. Waschen und trocknen Sie den HEPA-Filter alle 3 Monate und ersetzen Sie ihn alle 12 Monate.

### Staubbehälter, Feinfilter und Vorfilter

1. Drehen Sie gegen den Uhrzeigersinn, um die Filter zu entfernen.

**Abb.E-1**

2. Drehen Sie das Gerät beim Aus- und Einbau des Filters nicht auf den Kopf, um das Eindringen von Staub in den Motor zu verhindern.

**Abb.E-2**

3. Reinigen Sie Staubbehälter und Feinfilter mit einem feuchten Tuch oder dem Reinigungswerkzeug. Lassen Sie sie vollständig an der Luft trocknen, bevor Sie sie erneut einsetzen.

**Abb.E-3**

4. Der Vorfilter kann bei Bedarf unter kaltem fließendem Wasser gereinigt werden. Er muss vor dem Einsetzen vollständig trocken sein.

**Abb.E-4**

5. Setzen Sie nach der Reinigung den Vorfilter richtig in den Feinfilter ein und lassen ihn einrasten. Setzen Sie die Filter wieder in das Gerät ein und schließen Sie die Staubbehälterklappe wieder.

**Abb.E-5**

### HEPA-Filter

1. Ziehen Sie den HEPA-Filter (magnetische Ausführung) zur Reinigung heraus. Nehmen Sie das Gerät nicht ohne zuvor eingesetzten HEPA-Filter in Betrieb.

**Abb.E-6**

2. Der HEPA-Filter kann bei Bedarf unter kaltem fließendem Wasser gereinigt werden. Er muss vor dem Einsetzen vollständig trocken sein.

**Abb.E-7**

### Staubsensor

- Wischen Sie die Ansaugöffnung mit einem feuchten Tuch ab, um Staubansammlungen zu vermeiden, die die Reinigungsleistung beeinträchtigen können.

**Abb.E-8**

### Mini-Turbobürste

1. Drücken Sie die Endkappe der Bürstenrolle nach unten.

**Abb.E-9**

2. Ziehen Sie die Bürstenrolle heraus.

**Abb.E-10**

3. Beseitigen Sie mit dem Haarreinigungswerkzeug von Tineco Rückstände, die sich um die Rolle gewickelt haben.

**Abb.E-11**

4. Setzen Sie die Bürstenrolle vollständig und schräg wieder ein. Drücken Sie sie nach oben, bis sie wieder sicher einrastet.

**Abb.E-12**

## Bürstenkopf

1. Schieben Sie bei ausgeschaltetem Gerät den Schalter, um die Endkappe der Bürstenrolle zu öffnen und drehen Sie die Kappe zum Herausziehen der Bürstenrolle gegen den Uhrzeigersinn.

**Abb.E-13**

2. Reinigen Sie nach dem Entfernen der Bürstenrolle vorsichtig die Bürstenöffnung, die Saugöffnung und die Kunststoffzahnreihe.

**Abb.E-14**



3. Setzen Sie die Bürstenrolle wieder vollständig in die Bürstenöffnung ein und drehen Sie die Endkappe im Uhrzeigersinn, bis sie wieder sicher einrastet.

**Abb.E-15**

### **Warnung:**

- Die Turbobürste enthält elektrische Bauteile, die nicht in Wasser getaucht oder damit gereinigt werden dürfen.
- Schalten Sie das Gerät aus und entfernen Sie das Akkupack, bevor Sie Wartungsarbeiten an der Bürstenrolle durchführen.
- Berühren Sie zur Vermeidung von Verletzungen nicht die Bürstenrolle, während das Gerät in Betrieb ist.

## STÖRUNGSBEHEBUNG

Problem	Lösung
Gerät funktioniert nicht	Akku aufladen
	Nach dem Abkühlen neu starten
	Auf Blockaden prüfen und beseitigen
Schwache Saugleistung	Staubbehälter und Filter reinigen
	Vorfilter einsetzen
	Blockaden beseitigen
	Reinigen Sie die Bürstenrolle
Ungewöhnliche Geräusche oder in der Bürste verhedderte Kunststoffzähne	Ziehen Sie die Bürstenrolle heraus und entfernen Sie Blockierungen
Die Saugöffnung ist verstopft	Entfernen Sie den Feinfilter und reinigen Sie die Saugöffnung sowie den Staubbehälter
Akku lässt sich nicht aufladen	Steckernetzteil richtig anschließen
	Feststellen, ob Gehäuse und Akku richtig in Position sind
	Original-Steckernetzteil verwenden
Bürstenrolle verheddert  Ansage: Bürstenrolle verheddert, bitte reinigen Sie die Bürste	Blockaden beseitigen
Luftkanal blockiert  Ansage: Luftkanal verstopft, bitte reinigen Sie den Luftkanal und den Staubbehälter	Blockaden beseitigen

Problem	Lösung
Staubsensor defekt 🔊 Ansage: Fehlfunktion des Staubensors, bitte entfernen Sie den Staub auf dem eingebauten Sensor	Staub am eingebauten Sensor beseitigen
	Staubbehälter korrekt einsetzen
Akkuanzeige blinkt während des Betriebs rot	Akku entnehmen und abkühlen lassen
Akkuanzeige blinkt während des Ladevorgangs rot	Original- Steckernetzteil verwenden
Motor klingt ungewöhnlich	Blockaden beseitigen

### Hinweis:

Wenn der obige Leitfaden zur Fehlerbehebung keine Lösung bietet, besuchen Sie unsere Website [www.tineco.com](http://www.tineco.com) für weitere Hilfe.

## GARANTIE

### 2-JAHRES-GARANTIE

- Gilt nur für Einkäufe bei autorisierten Händlern von Tineco.
- Unterliegt der Einhaltung der in dieser Bedienungsanleitung beschriebenen Anforderungen und weiteren nachfolgend beschriebenen Bedingungen.
- Diese Gewährleistung unterliegt der Gesetzgebung des Landes, in dem der Kauf getätigt wurde. Wir gewähren eine Gewährleistung von 2 Jahren oder eine Gewährleistungsdauer, die durch geltende lokale Gesetze festgelegt ist, je nachdem, welcher Zeitraum länger ist.

### DECKUNG

- Ihr Tineco-Gerät hat eine 2-jährige Garantie auf Material- und Verarbeitungsfehler, wenn es für den privaten Haushalt gemäß der Tineco-Bedienungsanleitung verwendet wird. Für Motorzubehör und Batterien, die separat erworben wurden, gilt eine 1-jährige Garantie.
- Diese Garantie bietet Ihnen ohne zusätzliche Kosten alle Arbeitskräfte und Teile, die erforderlich sind, um sicherzustellen, dass Ihr Gerät während des Garantiezeitraums in einwandfreiem Betriebszustand ist.
- Diese Garantie ist nur gültig, wenn das Gerät in dem Land benutzt wird, in dem es verkauft wurde.

### KEINE DECKUNG

Tineco haftet nicht für Kosten, Schäden oder Reparaturen, die wie folgt entstanden sind:

- Geräte, die von einem nicht autorisierten Händler gekauft wurden.
- Unvorsichtige Bedienung oder Handhabung, Fehlbedienung, Missbrauch und / oder mangelnde Wartung oder Verwendung, die nicht der Tineco-Bedienungsanleitung entspricht.
- Verwendung des Geräts zu anderen als normalen Haushaltszwecken, z. B. für kommerzielle Zwecke oder zur Vermietung.

- Verwendung von Teilen, die nicht der Tineco-Bedienungsanleitung entsprechen.
- Verwendung von anderen Teilen und Zubehör, die nicht von Tineco hergestellt oder empfohlen wurden.
- Äußere Faktoren, die nicht mit Produktqualität und Benutzung zusammenhängen, wie z. B. Witterungseinflüsse, Änderungen, Unfälle, Stromausfälle, Spannungsspitzen oder höhere Gewalt.
- Reparaturen oder Änderungen, die von unbefugten Personen durchgeführt wurden.
- Blockierungen oder anderes gefährliches Material wurde nicht aus dem Gerät entfernt.
- Normale Abnutzungserscheinungen einschließlich normaler Verschleißteile wie durchsichtiger Behälter, Riemen, Filter, HEPA, Bürste und Netzkabel (oder bei denen äußere Schäden oder Missbrauch diagnostiziert werden), Teppich- oder Bodenschäden, die nicht den Herstellerangaben entsprechen.
- Reduzierung der Entladezeit des Akkus aufgrund von Alterung oder Verwendung des Akkus.

## GARANTIEBESCHRÄNKUNGEN

- Alle stillschweigenden Garantien in Bezug auf Ihr Gerät, insbesondere die Gewährleistung der Marktgängigkeit oder der Eignung für einen bestimmten Zweck, sind auf die Dauer dieser Garantie beschränkt.
- Die Garantie gilt nur für den ursprünglichen Besitzer und den Originalakku, eine Übertragung ist ausgeschlossen.
- Diese eingeschränkte Garantie gibt Ihnen bestimmte gesetzliche Rechte. Sie können auch weitere Rechte haben, die sich je nach Region unterscheiden.
- Die Garantie gilt möglicherweise nicht in allen Fällen, abhängig von Faktoren wie der Verwendung des Produkts, dem Ort, an dem das Produkt gekauft wurde oder von wem Sie das Produkt gekauft haben. Bitte überprüfen Sie die Garantie sorgfältig und wenden Sie sich bei Fragen an den Hersteller.

## GARANTIELEISTUNGEN

### Registrierung:

- Wir empfehlen Ihnen dringend, Ihr Gerät nach dem Kauf auf der offiziellen Website von Tineco ([www.tineco.com](http://www.tineco.com)) zu registrieren, um exklusive Vorteile zu genießen. Geben Sie zur Registrierung bitte die vollständige Seriennummer ein (auf der Basis der Motoreinheit).

### Abb.F-1

- Ihre Garantieansprüche sind bei Nichtregistrierung Ihres Produkts nicht beeinträchtigt.

### Garantieansprüche geltend machen:

- Bitte bewahren Sie Ihren Kaufbeleg auf. Um unsere eingeschränkte Garantie in Anspruch zu nehmen, müssen Sie Ihre Seriennummer und den Original-Kaufbeleg mit dem Kaufdatum und der Bestellnummer bereitstellen.
- Die ganze Arbeit wird von Tineco oder einem autorisierten Kundendienst ausgeführt.
- Ersetzte defekte Teile werden Eigentum von Tineco.
- Eine Reparatur im Rahmen dieser Garantie verlängert den Zeitraum der Garantie nicht.

**Kontaktieren Sie unseren  
Kundenservice Hotline:  
0800-7262-2622 Besuchen Sie die  
Tineco-Website [www.tineco.com](http://www.tineco.com)  
für professionellen Kundendienst.**

# CONTENTS

Important Safety Instructions.....	18
Specifications .....	20
Overview.....	20
Accessories.....	21
Assembly .....	21
Operation.....	22
Maintenance .....	24
Troubleshooting.....	25
Warranty .....	26

## IMPORTANT SAFETY INSTRUCTIONS

### SAVE THESE INSTRUCTIONS Household use only.

When using an electrical appliance, basic precautions should always be followed, including the following:

**READ ALL INSTRUCTIONS BEFORE USING (THIS APPLIANCE).** Failure to follow the warnings and instructions may result in electric shock, fire and/or serious injury.

**WARNING** – To reduce the risk of fire, electric shock, or injury:

1. This appliance can be used by children aged from 8 years and above and persons with reduced physical, sensory or mental capabilities or lack of experience and knowledge if they have been given supervision or instruction concerning use of the appliance in a safe way and understand the hazards involved. Children should not play with the appliance. Cleaning and user maintenance shall not be performed by children without supervision.
2. The appliance is not to be used by persons (including children) with reduced physical, sensory or mental capabilities, or lack of experience and knowledge, unless they have been given supervision or instruction.
3. For **INDOOR** use **ONLY**. Do not use the appliance outdoors, nor in commercial or industrial environments. Do not use the appliance on wet surfaces or surfaces with standing water.
4. Do not allow to be used as a toy. Close attention is necessary when used by or near children, pets or plants.
5. Use only as described in this manual. Use only manufacturer's recommended attachments.
6. Do not use with a damaged cord or plug. If appliance has been dropped, damaged, left outdoors, dropped into water, or is not working as it should, return it to a service center.
7. Do not handle charger, including charger plug, and charger terminals with wet hands.
8. Do not put any object into openings. Do not use with any opening blocked; keep free of dust, lint, hair, and anything that may reduce air flow.
9. Keep hair, loose clothing, fingers, and all parts of your body away from openings and moving parts.
10. Use extra care when cleaning on stairs.
11. Do not use to pick up flammable or combustible liquids, such as gasoline, or use in areas where they may be present.
12. Do not pick up anything that is burning or smoking, such as cigarettes, matches, or hot ashes.
13. Do not use without filter.
14. Prevent unintentional activation. Ensure the switch is in the off-position before picking up or carrying the appliance. Carrying the appliance with your finger on the switch or energizing appliance that have the switch on invites accidents.
15. Disconnect the battery pack from the appliance before making any adjustments, changing accessories, storing the appliance. Such preventive



- safety measures reduce the risk of starting the appliance accidentally.
16. For the purposes of recharging the battery, only use the detachable supply unit provided with this appliance. A charger that is suitable for one type of battery pack may create a risk of fire when used with another battery pack.
  17. Use appliances only with specifically designated Tineco battery packs. Use of any other battery packs may create a risk of injury and fire.
  18. When battery pack is not in use, keep it away from other metal objects, like paper clips, coins, keys, nails, screws or other small metal objects, that can make a connection from one terminal to another. Shorting the battery terminals together may cause burns or a fire.
  19. Under improper usage, liquid may be ejected from the battery; avoid contact. If contact accidentally occurs, flush with water. If liquid comes into eye contact, seek medical help. Liquid ejected from the battery may cause irritation or burns.
  20. Do not use a battery pack or appliance that is damaged or modified. Damaged or modified batteries may exhibit unpredictable behavior resulting in fire, explosion or risk of injury.
  21. Do not expose a battery pack or appliance to fire or excessive temperature. Exposure to fire or temperature above 266°F (130°C) may cause an explosion.
  22. Follow all charging instructions and do not charge the battery pack or appliance outside of the temperature range specified in the instructions. Charging improperly or at temperatures outside of the specified range may damage the battery and increase the risk of fire.
  23. Have servicing performed by a qualified repair person using only identical replacement parts. This will ensure that the safety of the product is maintained.
  24. This appliance contains battery cells that are non-replaceable. Do not modify or attempt to repair the appliance or the battery pack except as indicated in the instructions for use and care.
  25. Always turn off this appliance before connecting or disconnecting the motorized nozzle.
  26. Brush may start unexpectedly. Disconnect battery pack before cleaning or servicing.
  27. Do not charge or store the appliance outdoors or inside the car. Only charge, store or use the battery in a dry indoor area where the temperature is higher than 39.2°F (4°C) but lower than 104°F (40°C). The charger is for indoor use only.
  28. Do not unplug by pulling on cord. To unplug, grasp the charger, not the cord.

## Recycling Instructions according to Battery Law



The rechargeable battery contains materials that are harmful to the environment and must therefore be removed from the device before disposal. The device must be switched off to remove the rechargeable battery. Batteries and rechargeable batteries must not be disposed of in household waste! Every consumer is obliged to hand in all batteries and rechargeable batteries, regardless of whether they contain harmful substances or not, at a collection point in his or her municipality/ district or at a retailer, so that they can be disposed of in an environmentally friendly manner. Batteries and rechargeable batteries should only be returned when discharged. Batteries and rechargeable batteries are therefore marked with the symbol left.

## Recycling Instructions according to WEEE











Waste electrical and electronic equipment must not be disposed of with household waste! Every consumer is obliged to hand in all appliances at the end of their service life at a collection point in his or her municipality/district or at a retailer so that they can be disposed of properly and in an environmentally friendly manner. The illustration left shows the wheeled bin symbol indicating separate collection of waste electrical and electronic equipment (WEEE).

## For EU Countries:

For EU Declaration of Conformity information, please visit [www.tineco.com](http://www.tineco.com).

## Symbols:

	Read the instruction manual
	Class II
	Short-circuit-proof safety isolating transformer
	Switch mode power supply
	For indoor use only
	Direct current
	Alternating current
	Power On/Off
	Mode button

## SPECIFICATIONS

Product	PURE ONE S15 PRO SERIES
Model	VS15xx00yy
Voltage	21.6V $\overline{=}$
Rated Power	500W
Dustbin Capacity	0.47L
Charging Time	3-4 hrs for one battery
AC Input	100-240V~
WiFi Frequency Bands	2.4G
WiFi Maximum Output Power	17dBm

- Only use the Tineco-provided battery pack VS15-01 or VS15-02.

## OVERVIEW

- 1 Dust Sensor
- 2 Digital Display
- 3 Dust Empty Release Button
- 4 Dustbin
- 5 Mode Button
- 6 Power Control Slider
- 7 Dust Empty Tab
- 8 Battery Release Button
- 9 Battery Indicator Light
- 10 Power Button
- 11 HEPA Filter

**Fig.A**

## ACCESSORIES

### Note:

- Test an accessory on a small, inconspicuous area before use on sensitive surfaces.
- To identify what should be included with your purchase, please refer to the "Included Accessories" located on the packaging box.
- As shown below, there are many components compatible with this model. If you require more accessories, please go to [www.tineco.com](http://www.tineco.com) or [store.tineco.com](http://store.tineco.com).

### 1. Direct-drive anti-tangle LED power brush

Very effective for cleaning fine dust on the carpet and hard floor without tangling caused by hairs blocking into roller. LED headlights help you clean the hard-to-see spots.

### 2. Mini power brush

For vacuuming upholstered furniture, mattresses etc. Vacuums pet hair and removes ingrained dirt.

### 3. 2-in-1 dusting brush

Switches between a wide and a soft brush by pressing the release button. The soft brush is most effective on hard-surface furniture while the wide brush is effective for upholstered furniture, curtains, etc.

### 4. Crevice tool

For corners, nooks, and other hard-to-reach places such as around car seats, picture frames, and cupboards.

### 5. Soft dusting brush

Angled bristles on a slender, oval-shaped rim provide anti-static, cushioned contact. Suitable for dusting shelves, lighting, delicate surfaces, electronics and more.

### 6. Flexible long crevice tool

Easy to bend, easy to reach tight spots. Suitable for cleaning dust behind and beneath furniture, around refrigerators, and many other tight gaps.

### 7. Multi-angle folding tube

An articulated joint makes it adjustable to allow for flexibility when cleaning from high to low.

### 8. Flexible extension hose

Excellent extension and flexibility to access hard-to-reach spaces; perfect for in-care use. Compatible with all non-motorized Tineco accessories.

### 9. Hair cleaning tool

Use the end with the small blade to remove hair and debris wrapped around the roller. Use the end with the brush to clean the brush window, and the dustbin, as required.

Fig.B

## ASSEMBLY

### Tube Installation

- Insert tube.  
**Fig.C-1**
- Insert to the main body.  
**Fig.C-2**
- Press the release button to remove the tube.  
**Fig.C-3**

### Brush Installation

- Insert the power brush.  
**Fig.C-4**
- Press the release button to remove the power brush.  
**Fig.C-5**

### Battery Installation

- Press the battery release button, and remove the battery.  
**Fig.C-6**
- To install, slide the battery into the slot at the base of the main body. The battery will click into position when correctly fitted.  
**Fig.C-7**

## Charging Dock Installation

- Lift up the charging post to the upright position.

### Fig.C-8

- Press hard to fix the charging post firmly on the dock.

### Fig.C-9

- For easy storage, pull up the charging post and then press down.

### Fig.C-10

## OPERATION

## Preparing for Use

### Note:

- Before the first use, please charge the appliance (see “Charging the Battery”) for 3-4 hours in an area where the ambient temperature is between 39.2°F (4°C) and 104°F (40°C).
- Select an accessory and attach it to the appliance before use (see “Accessories”).

1. Press the ⓘ button to activate the suction. Press it again to turn off the appliance.

### Fig.D-1

2. The appliance will start in AUTO mode by default. Press the ⋮ button to switch between AUTO and MAX mode. Swipe the power control slider to switch to Manual mode.

### Fig.D-2

3. Place the appliance and attachments on the charging dock for convenient storage after use.

### Fig.D-3

## Cleaning Mode Selection

### AUTO Mode

- In AUTO mode, the iLoop sensor automatically detects how dirty the surface is and applies the appropriate suction power.
- A red dust monitoring loop indicates more dust is detected whereas a blue loop indicates less is detected. This mode automatically provides the best cleaning solution.

### Fig.D-4

### MAX Mode

- In AUTO mode, press the ⋮ button to enter MAX mode.
- In MAX mode, the iLoop only displays the dirty amount, and the suction power keeps at the maximum.

### Fig.D-5

### Manual Mode

- In AUTO or MAX mode, swipe the power control slider to switch to Manual mode.
- In Manual mode, you can control the power as needed.

### Fig.D-6

### Note:

- Keep sharp objects away from the digital display screen to avoid scratches and scrapes.
- Only use with dry hands. Dirty hands may affect slider operation.

## Emptying the Dustbin

1. With the power off, push down the dust empty tab to clean the dustbin. If too much dust causes a blockage, press the release button on the dustbin and empty the contents.

### Fig.D-7

2. Close and click the dustbin flap back into place.

### Fig.D-8

## Charging the Battery

1. Plug the adaptor into the charging port at the bottom of the dock.

### Fig.D-9

2. Place the appliance on the charging dock and plug the adaptor into a wall outlet.

### Fig.D-10

### ⚠ Warning:

- Only use the Tineco-provided adaptor to charge the appliance.
- To avoid trip hazards, please place the appliance securely on the charging dock, near a wall during charging.
- During long periods of not being used, store

the appliance in a cool, dry place. Ensure the battery is fully charged every 3 months.

- Do not expose appliance to sunlight or freezing temperature.
- Recommended temperature range: 39.2°F (4°C)~104°F (40°C).

## Runtime

- When in AUTO mode, the runtime is approximately 40 minutes. When MAX power is used, the runtime is approximately 10 minutes.
- Estimated runtime data was obtained by a Tineco Laboratory using one battery and non-motorized accessories.

## Charging Time

- A full charge takes approximately 3-4 hours.
- Estimated data was obtained by a Tineco Laboratory using ambient temperatures between 39.2°F (4°C) to 104°F (40°C).

## App

All the functions can be performed using the Tineco app. Download the Tineco app from the App Store, Google Play and Tineco Official Site.



### Note:

The default setting for voice prompt is English, you can set other languages via App.

## Turn On/Off WiFi

- Turn on WiFi: During work, long press the button for 3 seconds to enter Help Center and go to Connect to network.



- Turn off WiFi: Long press the button for 20 seconds to turn off.



## Voice Prompt (Contents may vary, please in kind prevail.)

Status	Reminder
Quick Start Guide	Welcome to the PURE ONE tutorial, please follow the quick start guide
	This is the power button
	The mode button and power control slider are on the top
	The dust empty tab is on the side of the dustbin
	The filter is on the bottom which is removable for easy cleaning
Connect to the appliance	Please download Tineco app and connect the PURE ONE
WiFi network connected	Network connected
WiFi network disconnected	Disconnected
Voice prompts on	Voice prompts on
Voice prompts disabled	Voice prompts disabled
Restore factory settings	Factory settings restored
AUTO mode by default	AUTO Mode
Switch to Manual mode	Manual Mode
Switch to MAX mode	MAX Mode
Low battery	Battery level is below 20%

Status	Reminder
No battery, please charge	Battery level is at 0, please charge the appliance
Brush roller is tangled	Brush roller tangled, please clean the brush
Dust sensor malfunction	Dust sensor malfunction, please clean the dust on the inner sensor
Air channel blocked	Air channel blocked, please clean the air channel and dustbin
Power is off	Power off
Start charging	Charging
Help Center	Cleaning tutorial
	Voice switch
	Connect to network
	Restore factory settings
	Exit

## MAINTENANCE

### Note:

- Clean the dustbin and filters after each use.
- To maintain high performance, wash and dry the pre-filter monthly, replacing it every 6 months. Wash and dry the HEPA filter every 3 months, replacing it every 12 months.

## Dustbin, Mesh Filter and Pre-filter

1. Turn counter-clockwise to remove the filters.

### Fig.E-1

2. Do not turn the appliance upside down when removing or installing the filter to prevent dust from entering the motor.

### Fig.E-2

3. Clean the dustbin and mesh filter with a damp cloth or the cleaning tool. Air dry completely before reinstalling.

### Fig.E-3

4. The pre-filter can be washed under cold running water and must be completely dry before reinstalling.

### Fig.E-4

5. After cleaning, insert the pre-filter into the mesh filter properly and it clicks into place. Install the clean filters back into the main body, then close the dustbin flap.

### Fig.E-5

## HEPA Filter

1. Pull out the HEPA filter (in magnetic design) for cleaning. Do not use the appliance without first installing the HEPA filter.

### Fig.E-6

2. The HEPA filter can be washed under cold running water and must be completely dry before reinstalling.

### Fig.E-7

## Dust Sensor

- To avoid dust accumulation which can affect cleaning performance, wipe the suction mouth with a damp cloth.

### Fig.E-8

## Mini Power Brush

1. Press against the roller end cover downward.

### Fig.E-9

2. Pull out the brush roller.

### Fig.E-10

3. Remove the debris wrapped around the roller with the Tineco Hair Cleaning Tool.

### Fig.E-11

4. Fully reinsert the brush roller at an angle and push upward until it clicks securely back into place.

### Fig.E-12

## Brush Head

1. With the power off, slide the switch to open the brush roller end cover, and rotate it counter-clockwise to pull out the brush roller.

### Fig.E-13

2. After removing the brush roller, gently clean the brush window, suction mouth and the row of plastic teeth.

**Fig.E-14**

3. Fully reinsert the brush roller into the brush window and the end cover can be rotated clockwise until it clicks securely back into place.

**Fig.E-15**

**⚠ Warning:**

- The power brush contains electrical components which must not be soaked or washed with water.
- Turn the power off and remove the battery before performing maintenance for the brush roller.
- To reduce the injury, do not touch the brush roller while the appliance is in working condition.

## TROUBLESHOOTING

Problem	Solution
The appliance does not turn on	Charge the battery
	Restart after cooling down
	Check and remove blockages
Weak suction power	Clean the dustbin and filters
	Install the pre-filter
	Remove blockages
	Clean the brush roller
Abnormal sounds or plastic teeth tangled in brush	Pull out the brush roller and remove blockages
Suction mouth blocked	Remove the mesh filter, clean the suction mouth and dustbin

Problem	Solution
Battery won't charge	Reinsert the adaptor correctly
	Check the main body and battery are correctly placed
	Use the original adaptor
Brush roller tangled 🔊 Voice prompt: Brush roller tangled, please clean the brush	Remove blockages
Air channel blocked 🔊 Voice prompt: Air channel blocked, please clean the air channel and dustbin	Remove blockages
Dust sensor malfunction 🔊 Voice prompt: Dust sensor malfunction, please clean the dust on the inner sensor	Clean the dust on the inner sensor
	Install the dustbin correctly
Battery indicator blinking red on work	Remove the battery pack and let it cool
Battery indicator blinking red during charging	Use the original adaptor
Abnormal motor sounds	Remove blockages

**Note:**

If the above troubleshooting guide fails to provide a solution, please visit our website [www.tineco.com](http://www.tineco.com) for further support.

# WARRANTY

## 2-YEAR LIMITED WARRANTY

- Only applies to purchases made from authorized retailers of Tineco.
- Is subject to the adherence of the requirements outlined in this instruction manual, and is subject to further conditions outlined below.
- This warranty is governed by and construed under the laws of the country in which the purchase took place. We provide 2-year warranty or a warranty period as stipulated by applicable local law, whichever is longer.

## WHAT IS COVERED?

- Your Tineco appliance has a 2-year warranty against original defects in material and workmanship, when used for private household purposes in accordance with the Tineco Instruction Manual. Motorized accessories and battery bought separately come with a 1-year warranty.
- This warranty provides, at no extra cost to you, all labor and parts necessary to ensure your appliance is in proper operating condition during the warranty period.
- This warranty will only be valid if the appliance is used in the country in which it was sold.

## WHAT IS NOT COVERED?

Tineco shall not be liable for costs, damages or repairs incurred as a result of:

- Appliances purchased from an unauthorized dealer.
- Careless operation or handling, misuse, abuse and/or lack of maintenance or use not in accordance with the Tineco Instruction Manual.
- Use of the appliance other than for normal domestic purposes, e.g. for commercial or rental purposes.
- Use of parts not in accordance with the Tineco Instruction Manual.
- Use of parts and accessories other than those produced or recommended by Tineco.

- External factors unrelated to product quality and use, such as weather, modifications, accidents, electrical outages, power surges or acts of God.
- Repairs or alterations carried out by unauthorized parties or agents.
- Failing to clear blockage and other hazardous material from the appliance.
- Normal wear and tear, including normal wearing parts, such as clear bin, belt, filter, HEPA, brush bar, and power cord (or where external damage or abuse is diagnosed), carpet or floor damage due to use not in accordance with manufacturer's instructions or failure to turn the brush bar off when necessary.
- Reduction in battery discharge time due to battery age or use.

## WARRANTY LIMITATIONS

- Any implied warranties relating to your appliance including but not limited to warranty of merchantability or warranty of fitness for a particular purpose, are limited to the duration of this warranty.
- Warranty coverage applies to the original owner and to the original battery only and is not transferable.
- This limited warranty gives you specific legal rights. You may also have other rights which vary by region.
- Manufacturer's warranties may not apply in all cases, depending on factors such as use of the product, where the product was purchased, or who you purchased the product from. Please review the warranty carefully, and contact the manufacturer if you have any questions.

## WARRANTY SERVICE

### Register:

- We highly recommend that upon purchase, you register your appliance on the Tineco official website ([www.tineco.com](http://www.tineco.com)) and enjoy exclusive benefits. To register, please enter the whole serial number (found on the base of the vacuum unit).

### Fig.F-1

- Failure to register your product won't diminish your warranty rights.



#### How to Claim:

- Please retain your proof of purchase. To make a claim under our Limited Warranty, you need to provide your serial number and the original purchase receipt with the purchase date and order number on it.
- All work will be carried out by Tineco or its authorized agent.
- Any replaced defective parts will become the property of Tineco.
- Service under this warranty will not extend the period of this warranty.

Contact our Customer Service  
Hotline: **0808-1969-728**  
or Visit Tineco website  
**[www.tineco.com](http://www.tineco.com)**  
for expert customer service.

# CONTENIDO

Medidas importantes de seguridad .....	28
Especificaciones.....	31
Descripción general .....	31
Accesorios .....	31
Montaje .....	32
Funcionamiento .....	32
Mantenimiento .....	35
Resolución de problemas .....	36
Garantía .....	37

ES

## MEDIDAS IMPORTANTES DE SEGURIDAD

### CONSERVE ESTAS INSTRUCCIONES

#### Solo para uso doméstico.

Al usar aparatos eléctricos, se debe seguir siempre una serie de medidas básicas de seguridad, entre ellas las que se indican a continuación.

LEA TODAS LAS INSTRUCCIONES ANTES DE USAR ESTE APARATO. De no seguir todas las advertencias e instrucciones, se podrían producir descargas eléctricas, incendios o lesiones personales graves.

**ADVERTENCIA** – Para disminuir el riesgo de incendios, descargas eléctricas o lesiones:

1. Este aparato puede ser utilizado por niños a partir de 8 años y personas con discapacidades físicas, sensoriales o mentales, o con falta de experiencia y conocimientos, si están supervisados o han recibido instrucciones sobre el uso del aparato de modo seguro y comprenden los peligros que dicho uso acarrea. Los niños no deben jugar con el aparato. La limpieza y mantenimiento a cargo del usuario no deben ser

- realizados por niños sin supervisión.
2. El aparato no debe ser utilizado por personas (niños incluidos) con discapacidades físicas, sensoriales o mentales, o con falta de experiencia y conocimientos, a menos que lo hagan bajo supervisión o se les haya dado instrucciones.
3. SOLO para uso en INTERIORES. No use el aparato en el exterior, ni en entornos comerciales o industriales. No use el aparato sobre superficies húmedas o que tengan agua.
4. No permita que se utilice el aparato como un juguete. Es necesario vigilar atentamente el aparato cuando lo usen niños o se utilice cerca de niños, mascotas o plantas.
5. Use el aparato solo como se indica en este manual. Use solo accesorios recomendados por el fabricante.
6. No use el aparato si el cable o el enchufe están dañados. Si el aparato se ha caído o dañado, se ha dejado a la intemperie, ha caído al agua o no funciona como debiera, llévelo a un centro de servicio.
7. No manipule el cargador, incluido el enchufe del cargador, ni los terminales del cargador con las manos mojadas.
8. No introduzca ningún objeto en las aberturas. No use el aparato si alguna de sus aberturas está obstruida. Manténgalo libre de polvo, fibras, pelo y cualquier elemento que pudiera reducir el flujo de aire.
9. Mantenga el pelo, la ropa holgada, los dedos y todas las partes del cuerpo alejados de las aberturas y partes móviles.
10. Tenga mucho cuidado al limpiar escaleras.
11. No aspire líquidos inflamables o combustibles, tales como gasolina, ni lo use en lugares donde pudieran estar presentes.
12. No aspire nada que se esté quemando o humeando como, por ejemplo, cigarrillos, cerillas o cenizas.

13. No use el aparato sin el filtro.
14. Evite puestas en marcha accidentales. Verifique que el interruptor está en posición de apagado antes de tomar el aparato o desplazarlo. Llevar el aparato con el dedo en el interruptor o activar el aparato que tiene el interruptor en posición de encendido puede originar accidentes.
15. Desconecte la batería del aparato antes de realizar ajustes, cambiar accesorios o almacenarlo. Tales medidas preventivas disminuyen el riesgo de poner el aparato en funcionamiento por accidente.
16. Para cargar la batería, use únicamente la unidad de suministro extraíble incluida con este aparato. Un cargador apto para un tipo de batería podría presentar un riesgo de incendio si se usa con otra batería.
17. Use los aparatos solo con las baterías Tineco especialmente indicadas para ellos. El uso de cualquier otro tipo de batería puede presentar riesgos de incendio y lesiones personales.
18. Cuando no esté usando la batería, manténgala alejada de objetos metálicos, tales como clips, monedas, llaves, clavos, tornillos y otros objetos metálicos pequeños que pudieran conectar un terminal con el otro. Cortocircuitar los terminales de la batería puede causar quemaduras o un incendio.
19. Si se hace un uso inadecuado de la batería, el líquido de su interior podría salirse. Evite el contacto con ese líquido. Si hubiera un contacto accidental, lávese con agua abundante. Si el líquido entra en contacto con los ojos, solicite ayuda médica. El líquido que sale de la batería puede causar irritación o quemaduras.
20. No use la batería ni el aparato si estuvieran dañados o modificados. Las baterías dañadas o modificadas pueden presentar comportamientos impredecibles y causar un incendio, explosión o riesgo de lesiones personales.
21. No exponga la batería ni el aparato al fuego o al calor excesivo. Su exposición al fuego o a temperaturas superiores a 130 °C puede causar una explosión.
22. Siga todas las instrucciones de carga y no cargue la batería ni el aparato a temperaturas fuera del rango especificado en las instrucciones. Una carga incorrecta o a una temperatura fuera del rango especificado puede dañar la batería y aumentar el riesgo de que se produzca un incendio.
23. Las reparaciones deben ser realizadas por personal cualificado que utilice únicamente piezas de repuesto idénticas a las originales. Esto garantizará que la seguridad del producto se mantenga.
24. Este aparato contiene células de batería no reemplazables. No modifique ni trate de reparar el aparato ni la batería, a excepción de lo indicado en las instrucciones para su uso y cuidados.
25. Apague siempre el aparato antes de conectar o desconectar la boquilla motorizada.
26. El cepillo podría encenderse de manera inesperada. Desconecte la batería antes de limpiar o realizar en el mantenimiento del aparato.
27. No cargue ni guarde el aparato a la intemperie ni dentro de un vehículo. Cargue, guarde o use la batería únicamente en interiores secos donde la temperatura sea superior a 4 °C, pero inferior a 40 °C. El cargador solo es apto para usarse en interiores.
28. No estire del cable para desenchufar el aparato. Agarre del cargador, no el cable.

## Instrucciones de reciclado en conformidad con la ley de baterías



La batería recargable contiene materiales dañinos para el medio ambiente y, por tanto, debe retirarse del aparato antes de desecharlo. El aparato debe estar apagado para retirar la batería recargable.

Las baterías y baterías recargables no deben desecharse con los residuos domésticos. Todos los usuarios deben entregar las baterías y baterías recargables, contengan sustancias dañinas o no, en puntos de recogida de su municipio/distrito o a un distribuidor para que puedan ser desechadas de manera respetuosa con el medio ambiente. Las baterías y baterías recargables deben devolverse únicamente descargadas. Las baterías y baterías recargables están marcadas con el símbolo de la izquierda.

## Instrucciones de reciclado en conformidad con la normativa RAEE





Los residuos de aparatos eléctricos y electrónicos recargables no deben desecharse con los residuos domésticos. Todos los usuarios deben entregar los aparatos al final de su vida útil en puntos de recogida de su municipio/distrito o a un distribuidor para que puedan ser desechadas de manera adecuada y respetuosa con el medio ambiente. La ilustración de la izquierda muestra el símbolo de la papelera con ruedas que indica que los residuos de aparatos eléctricos y electrónicos (RAEE) deben desecharse por separado.

### Para países de la UE:

Para consultar la información de la Declaración de conformidad de la UE, visite [www.tineco.com](http://www.tineco.com).

### Símbolos:

	Lea el manual de instrucciones
	Clase II
	Transformador con aislamiento de seguridad a prueba de cortocircuitos
	Fuente de alimentación conmutada
	Solo para uso en interiores
	Corriente directa

	Corriente alterna
	Encendido/apagado
	Botón de modo

- 5 Botón de modo
- 6 Deslizador de control de encendido
- 7 Pestaña para vaciar el polvo
- 8 Botón de liberación de la batería
- 9 Luz indicadora de la batería
- 10 Botón de encendido
- 11 Filtro HEPA

## ESPECIFICACIONES

Producto	SERIE PURE ONE S15 PRO
Modelo	VS15xx00yy
Tensión	21,6 V $\equiv$
Potencia nominal	500 W
Capacidad del depósito de polvo	0,47 l
Tiempo de carga	3-4 horas por batería
Entrada CA	100-240 V~
Bandas de frecuencia Wi-Fi	2,4 G
Potencia máxima de salida Wi-Fi	17 dBm

- Utilice solo la batería VS15-01 o VS15-02 proporcionada por Tineco.

## DESCRIPCIÓN GENERAL

- 1 Sensor del polvo
- 2 Pantalla digital
- 3 Botón de liberación de vaciado del polvo
- 4 Depósito de polvo

Fig.A

## ACCESORIOS

### Nota:

- Pruebe los accesorios en un área pequeña y poco visible antes de usarlos sobre superficies sensibles.
- Consulte la sección "Accesorios incluidos" del embalaje para identificar el contenido de su compra.
- Como se ilustra abajo, hay muchos componentes compatibles con este modelo. Si necesita más accesorios, visite [www.tineco.com](http://www.tineco.com) o [store.tineco.com](http://store.tineco.com).

### 1. Cepillo eléctrico con LED antienredos de acción directa

Muy efectivo para limpiar el polvo de las alfombras y suelos sin enredos por culpa de pelos que obstruyan el rodillo. Las luces LED ayudan a limpiar los puntos difíciles de ver.

### 2. Minicepillo eléctrico

Para aspirar muebles tapizados, colchones, etc. Aspira pelo de mascotas y elimina la suciedad incrustada.

### 3. Cepillo para el polvo 2 en 1

Alternar entre un cepillo ancho y uno suave pulsando el botón de liberación. El cepillo suave es más eficaz en muebles de superficie dura y el cepillo ancho para muebles tapizados, cortinas, etc.

### 4. Boquilla para ranuras

Para esquinas, recovecos y otros lugares difíciles de alcanzar, como asientos de coche, marcos de fotos y armarios.

## 5. Cepillo suave para el polvo

Fibras en ángulo dispuestas en una base de forma delgada y ovalada que proporcionan un contacto acolchado antiestático. Apto para estantes, lámparas, superficies delicadas, aparatos electrónicos y mucho más.

## 6. Accesorio largo flexible para ranuras

Fácil de doblar, facilita llegar a lugares más estrechos. Adecuado para limpiar el polvo detrás y debajo de los muebles, alrededor de frigoríficos y en muchos otros espacios estrechos.

## 7. Tubo plegable de múltiples ángulos

Una junta articulada permite ajustarlo para disponer de flexibilidad al limpiar de zonas altas a bajas.

## 8. Manguera de extensión flexible

Extensión y flexibilidad excelentes para alcanzar lugares difíciles. Perfecto para uso de mantenimiento. Compatible con todos los accesorios Tineco no motorizados.

## 9. Accesorio para limpiar pelo

Use el extremo con la pala pequeña para eliminar pelo y residuos enganchados alrededor del rodillo. Utilice el extremo con el cepillo para limpiar la ventana del cepillo y el depósito de polvo, según sea necesario.

Fig.B

## MONTAJE

### Instalación del tubo

- Inserte el tubo.  
**Fig.C-1**
- Inserte el cuerpo principal.  
**Fig.C-2**
- Presione el botón de liberación para retirar el tubo.  
**Fig.C-3**

### Instalación del cepillo

- Inserte el cepillo eléctrico.  
**Fig.C-4**
- Presione el botón de liberación para retirar el cepillo eléctrico.  
**Fig.C-5**

### Instalación de la batería

- Presione el botón de liberación de la batería y, luego, sáquela.  
**Fig.C-6**
- Deslice la batería en la ranura de la base del cuerpo principal para insertarla. La batería se enganchará en su lugar cuando esté correctamente colocada.  
**Fig.C-7**

### Instalación de la base de carga

- Levante el conector de carga a la posición vertical.  
**Fig.C-8**
- Presione fuerte para fijar el conector de carga con firmeza en la base.  
**Fig.C-9**
- Tire hacia arriba del conector de carga y después presione hacia abajo para almacenarlo fácilmente.  
**Fig.C-10**

## FUNCIONAMIENTO

### Preparación para el uso

#### Nota:

- Antes del primer uso, cargue el aparato (consulte "Carga de la batería") durante 3-4 horas en un área donde la temperatura ambiente sea de entre 4 °C y 40 °C.
- Seleccione un accesorio y acóplelo al aparato antes de usarlo (consulte "Accesorios").

1. Presione el botón **1** para activar la succión. Púlselo de nuevo para apagar el aparato.  
**Fig.D-1**

2. Este aparato se inicia en modo AUTO de forma predeterminada. Presione el botón  para cambiar entre el modo AUTO y MAX. Deslice el control de encendido para entrar en modo manual.

**Fig.D-2**

3. Coloque el aparato y los accesorios en la base de carga para almacenarlo de forma cómoda después de usarlo.

**Fig.D-3**

## Selección del modo de limpieza

### Modo AUTO

- En el modo AUTO, el sensor iLoop detecta automáticamente la suciedad de la superficie y aplica la potencia de succión adecuada.
- Si el bucle de control de polvo es de color rojo, indica que se detecta más polvo, mientras que, si es azul, se detecta menos suciedad. Este modo proporciona automáticamente la mejor solución de limpieza.

**Fig.D-4**

### Modo MAX

- En modo AUTO, pulse el botón  para acceder al modo MAX.
- El modo MAX, el iLoop solo muestra la cantidad de suciedad y la potencia de succión se mantiene al máximo.

**Fig.D-5**

### Modo manual

- En modo AUTO o MAX, deslice el control de encendido para entrar en modo Manual.
- En modo manual, puede controlar la potencia según sea necesario.

**Fig.D-6**

### Nota:

- Mantenga los objetos afilados alejados de la pantalla digital para evitar arañazos y rasguños.
- Utilícelo solo con las manos secas. Usarlo con las manos sucias podría afectar al funcionamiento del deslizador.

## Vaciado del depósito de polvo

1. Con el aparato apagado, presione la pestaña para vaciar el polvo para limpiar el recipiente para polvo. Si un exceso de polvo provoca una obstrucción, pulse el botón de liberación del recipiente para polvo y vacíe el contenido.

**Fig.D-7**

2. Cierre hasta que haga clic la tapa del depósito de polvo para volver a colocarla.

**Fig.D-8**

## Carga de la batería

1. Enchufe el adaptador al puerto de carga en la parte inferior de la base.

**Fig.D-9**

2. Coloque el aparato en la base de carga y enchufe el adaptador a la toma de pared.

**Fig.D-10**

### Advertencia:

- Utilice solo el adaptador proporcionado por Tineco para cargar el aparato.
- Para evitar tropiezos, durante la carga, coloque el aparato de manera segura en la base de carga cerca de una pared.
- Si no se utiliza durante un periodo prolongado, almacene el aparato en un lugar fresco y seco. Asegúrese de que la batería esté completamente cargada cada 3 meses.
- No exponga el aparato a la luz directa del sol ni a temperaturas por debajo de cero grados.
- Rango de temperaturas recomendado: entre 4 °C y 40 °C.

## Tiempo de funcionamiento

- En el modo AUTO, el tiempo de funcionamiento es de aproximadamente 40 minutos. Cuando se utiliza potencia máxima, el tiempo de funcionamiento es de aproximadamente 10 minutos.
- Los datos de tiempo de funcionamiento estimado se han obtenido en el laboratorio Tineco utilizando una batería y accesorios no motorizados.

## Tiempo de carga

- Una carga completa tarda unas 3-4 horas.
- Los datos estimados se han obtenido en un laboratorio Tineco con temperaturas ambiente de entre 4 °C y 40 °C.

## Aplicación

Todas las funciones se pueden realizar con la aplicación Tineco. Descargue la aplicación Tineco de la App Store, Google Play o el sitio web oficial de Tineco.



### Nota:

El idioma predeterminado de las indicaciones es inglés, puede establecer otros idiomas utilizando la aplicación.

## Activar/Desactivar Wi-Fi

- Activar Wi-Fi: Durante el funcionamiento, mantenga pulsado el botón durante 3 segundos para acceder al Centro de ayuda y vaya a Conectar a la red.



- Desactivar Wi-Fi: Mantenga pulsado el botón durante 20 segundos para desactivarlo.



## Indicación de voz (el contenido puede variar, el modelo real prevalecerá)

Estado	Recordatorio
Guía de inicio rápido	Bienvenido al tutorial de PURE ONE. Siga la guía de inicio rápido
	Este es el botón de encendido
	El botón de modo y el deslizador de control de encendido están en la parte superior
	El botón vacío de polvo está en el lado del cubo de polvo
	El filtro está en la parte inferior y se puede extraer para facilitar la limpieza
Conectar al aparato	Descargue la aplicación Tineco y conéctela a PURE ONE
Red Wi-Fi conectada	Red conectada
Red Wi-Fi desconectada	Desconectado
Indicaciones de voz activadas	Indicaciones de voz activadas
Indicaciones de voz apagadas	Indicaciones de voz apagadas
Restaurar los ajustes de fábrica	Restableces el ajuste de fábrica
Modo AUTO de forma predeterminada	Modo AUTO
Cambia al modo manual	Modo manual
Cambie al modo MAX	Modo MAX
Batería baja	El nivel de batería es inferior al 20 %
No queda batería, cárguela	El nivel de batería es 0 %, cargue el aparato



Estado	Recordatorio
Cepillo de rodillo enredado	Cepillo de rodillo enredado, limpie el cepillo
Sensor de polvo defectuoso	Mal funcionamiento del sensor de polvo, limpie el polvo del sensor interno
Canal de aire obstruido	Canal de aire bloqueado, limpie el canal de aire y el cubo de polvo
La alimentación está apagada	Apagado
Inicie la carga	Cargando
Centro de ayuda	Tutorial de limpieza
	Interruptor de voz
	Conexión a la red
	Restaurar los ajustes de fábrica
	Salir

## MANTENIMIENTO

### Nota:

- Limpie el depósito de polvo y los filtros después de cada uso.
- Para mantener un rendimiento elevado, lave y seque el filtro previo cada mes, y sustitúyalo cada 6 meses. Lave y seque el filtro HEPA cada 3 meses, y sustitúyalo cada 12 meses.

### Recipiente para polvo, filtro de malla y filtro previo

1. Gire en sentido contrario al de las agujas del reloj para retirar los filtros.

#### Fig.E-1

2. No ponga el aparato boca abajo cuando retire o instale el filtro para evitar que entre polvo en el motor.

#### Fig.E-2

3. Limpie el depósito de polvo y el filtro de malla con un paño húmedo o herramienta de limpieza. Déjelo secar completamente al aire antes de volver a instalarlo.

#### Fig.E-3

4. El filtro previo se puede lavar bajo agua corriente fría y debe secarse completamente antes de volver a instalarlo.

#### Fig.E-4

5. Después de limpiarlo, inserte correctamente el filtro previo en el filtro de malla hasta que encaje con un chasquido. Vuelva a instalar los filtros limpios en el cuerpo principal y, luego, cierre la tapa del depósito de polvo.

#### Fig.E-5

### Filtro HEPA

1. Estire del filtro HEPA (de diseño magnético) para limpiarlo. No utilice el aparato sin instalar primero el filtro HEPA.

#### Fig.E-6

2. El filtro HEPA se puede lavar bajo agua corriente fría y debe secarse completamente antes de volver a instalarlo.

#### Fig.E-7

## Sensor del polvo

- Limpie la boca de succión con un paño húmedo para evitar una acumulación de polvo que pueda afectar al rendimiento de limpieza.

**Fig.E-8**

## Minicepillo eléctrico

1. Presione la cubierta del rodillo final hacia abajo.

**Fig.E-9**

2. Retire el cepillo de rodillo.

**Fig.E-10**

3. Elimine los restos enrollados alrededor del rodillo con la herramienta de limpieza de pelo Tineco.

**Fig.E-11**

4. Vuelva a insertar completamente el cepillo de rodillo inclinado y presione hacia arriba hasta que quede encajado de forma segura.

**Fig.E-12**

## Cabezal del cepillo

1. Con el aparato apagado, deslice el interruptor para abrir la cubierta del cepillo de rodillo y gírelo en sentido contrario al de las agujas del reloj para retirar el cepillo de rodillo.

**Fig.E-13**

2. Después de retirar el cepillo de rodillo, limpie suavemente la ventana del cepillo, la boca de succión y la fila de dientes de plástico.

**Fig.E-14**

3. Vuelva a insertar completamente el cepillo de rodillo en la ventana del cepillo y podrá girar la cubierta en el sentido de las agujas del reloj hasta que encaje de forma segura.

**Fig.E-15**

### Advertencia:

- El cepillo eléctrico contiene componentes eléctricos que no se pueden mojar ni lavar con agua.
- Apague la alimentación y retire la batería antes de realizar el mantenimiento del cepillo de rodillo.
- No toque el cepillo de rodillo mientras esté funcionando para prevenir lesiones.

## RESOLUCIÓN DE PROBLEMAS

Problema	Solución
El aparato no se enciende	Cargue la batería
	Vuélvalo a encender una vez frío
	Examínelo y retire las obstrucciones
Potencia de succión débil	Limpie el depósito de polvo y los filtros
	Instale el filtro previo
	Retire las obstrucciones
Sonidos anormales o dientes de plástico enredos en el cepillo	Limpie el cepillo de rodillo
	Estire del cepillo de rodillo y retire las obstrucciones
Boca de succión bloqueada	Retire el filtro de malla, limpie la boca de succión y el recipiente para polvo
La batería no se carga	Vuelva a insertar el adaptador correctamente
	Verifique que la carcasa principal y la batería están bien colocadas
	Use el adaptador original
Cepillo de rodillo enredado  Aviso de voz: Cepillo de rodillo enredado, limpie el cepillo	Retire las obstrucciones

Problema	Solución
Canal de aire obstruido 🔊 Aviso de voz: Canal de aire bloqueado, limpie el canal de aire y el cubo de polvo	Retire las obstrucciones
Sensor de polvo defectuoso 🔊 Aviso de voz: Mal funcionamiento del sensor de polvo, limpie el polvo del sensor interno	Limpie el polvo del sensor interior
	Instale el depósito de polvo correctamente
El indicador rojo de la batería parpadea	Retire la batería y deje que se enfríe
El indicador de la batería parpadea en rojo durante la carga	Use el adaptador original
Sonidos anómalos del motor	Retire las obstrucciones

### Nota:

Si la guía de resolución de problemas no incluye una solución, visite nuestro sitio web [www.tineco.com](http://www.tineco.com) para recibir más ayuda.

## GARANTÍA

### GARANTÍA LIMITADA DE 2 AÑOS

- Solo se aplica a las compras realizadas a minoristas autorizados de Tineco.
- Está sujeta al cumplimiento de los requisitos descritos en este manual de instrucciones y otras condiciones descritas a continuación.
- Esta garantía se rige e interpreta según las leyes del país en el que se realizó la compra. Ofrecemos una garantía de 2 años o un periodo de garantía según lo estipulado por la ley local aplicable, el que sea más largo.

### ¿CUÁL ES LA COBERTURA?

- El aparato Tineco tiene una garantía de 2 años contra defectos originales en materiales y mano de obra, cuando se usa para fines domésticos privados de acuerdo con el manual de instrucciones de Tineco. Los accesorios motorizados y la batería comprados por separado tienen una garantía de 1 año.
- Esta garantía proporciona, sin coste adicional, toda la mano de obra y las piezas necesarias para garantizar que el aparato se encuentre en buenas condiciones de funcionamiento durante el período de garantía.
- Esta garantía solo será válida si el aparato se utiliza en el país donde se vendió.

### ¿QUÉ QUEDA FUERA DE LA COBERTURA?

Tineco no será responsable de los costes, daños o reparaciones incurridos como resultado de:

- Aparatos adquiridos en un distribuidor no autorizado.
- Mala manipulación o manipulación descuidada, mal uso, abuso o falta de mantenimiento, así como usos no conformes con el manual de instrucciones de Tineco.
- Uso del aparato para otros fines que no sean fines domésticos normales, por ejemplo, para fines comerciales o de alquiler.
- Uso de piezas no conformes con el manual de instrucciones de Tineco.

- Uso de piezas y accesorios distintos a los producidos o recomendados por Tineco.
- Factores externos no relacionados con la calidad y el uso del producto, como el clima, modificaciones, accidentes, apagones, picos de tensión o causas naturales.
- Reparaciones o alteraciones realizadas por personas o agentes no autorizados.
- No realizar la retirada de obstrucciones y otros materiales peligrosos del aparato.
- Desgaste normal, incluidas las piezas de desgaste normal, como el recipiente transparente, la correa, el filtro, el filtro HEPA, la barra de cepillo y el cable de alimentación (o por daños o abusos externos identificados), daños en las alfombras o en el suelo por uso indebido o no conforme con las instrucciones del fabricante.
- Reducción del tiempo de descarga de la batería debido a su uso o antigüedad.

## LIMITACIONES DE GARANTÍA

- Cualquier garantía implícita relacionada con el aparato, incluidas, entre otras, la garantía de comerciabilidad o la garantía de adecuación para un propósito particular, se limita a la duración de esta garantía.
- La cobertura de la garantía se aplica únicamente al propietario original y a la batería original; no es transferible.
- Esta garantía limitada le otorga derechos legales específicos. También puede tener otros derechos que varían según la región.
- Es posible que las garantías del fabricante no se apliquen en todos los casos, dependiendo de factores como el uso del producto, el lugar donde se compró el producto o a quién se compró. Revise la garantía cuidadosamente y contacte con el fabricante si tiene alguna pregunta.

## GARANTÍA Y SERVICIO

### Registro:

- Le recomendamos encarecidamente que registre el aparato en el sitio web oficial de Tineco ([www.tineco.com](http://www.tineco.com)) y disfrute de beneficios exclusivos. Para registrarlo, introduzca todo el número de serie (se encuentra en la base del aspirador).

### Fig.F-1

- No registrar el aparato no implica pérdida de derechos de garantía.

### Cómo hacer una reclamación:

- Conserve el recibo de compra. Para realizar una reclamación bajo su garantía limitada, debe enviar el número de serie y el recibo original de compra con la fecha de compra y el número de pedido.
- Todo trabajo será responsabilidad de Tineco o de algún agente autorizado.
- Cualquier pieza defectuosa reemplazada pasará a ser propiedad de Tineco.
- El servicio bajo esta garantía no extenderá el período de esta garantía.

Visite la página web de Tineco  
**[www.tineco.com](http://www.tineco.com)**  
 para recibir ayuda experta.

# SOMMAIRE

Consignes de sécurité importantes .....	39
Spécifications .....	42
Description .....	42
Accessoires .....	42
Assemblage .....	43
Fonctionnement .....	44
Entretien .....	46
Guide de dépannage .....	47
Garantie .....	48

## CONSIGNES DE SÉCURITÉ IMPORTANTES

### CONSERVEZ CES INSTRUCTIONS

#### Usage domestique exclusivement.

Lorsque vous utilisez un appareil électrique, veuillez respecter les précautions de sécurité élémentaires, notamment celles indiquées ci-dessous :

**LISEZ TOUTES LES INSTRUCTIONS AVANT L'UTILISATION (DE CET APPAREIL).** Le non-respect des consignes de sécurité et des instructions peut provoquer une décharge électrique, un incendie et/ou des blessures graves.

**AVERTISSEMENT** – Afin de réduire le risque d'incendie, de décharge électrique ou de blessures corporelles :

1. Cet appareil peut être utilisé par des enfants à partir de 8 ans et par des personnes dont les capacités physiques, sensorielles ou mentales sont réduites, ou des personnes dénuées d'expérience ou de connaissance, si elles ont pu bénéficier, par l'intermédiaire d'une personne responsable de leur sécurité, d'une surveillance ou d'instructions préalables concernant l'utilisation de l'appareil. Les enfants ne doivent pas jouer avec cet appareil. Le nettoyage et l'entretien ne doivent pas être effectués par des enfants sans surveillance.
2. Cet appareil n'est pas destiné à être utilisé par des personnes (y compris les enfants) ayant des capacités physiques, sensorielles ou mentales limitées, ou manquant d'expérience et/ou de connaissances, sauf si elles sont surveillées ou ont reçu des instructions.
3. Cet appareil est conçu pour un usage en INTÉRIEUR UNIQUEMENT. N'utilisez pas cet appareil en plein air ni dans un environnement commercial ou industriel. N'utilisez pas l'appareil sur une surface mouillée ou sur laquelle de l'eau stagne.
4. Cet appareil ne doit pas servir de jouet. Une attention particulière est nécessaire lorsque l'aspirateur est utilisé près d'enfants, d'animaux domestiques ou de plantes.
5. Utilisez l'appareil uniquement de la manière décrite dans ce manuel. Utilisez exclusivement les accessoires recommandés par le constructeur.
6. N'utilisez pas l'appareil si son câble d'alimentation ou sa prise est endommagé. Si l'appareil est tombé, est endommagé, a été laissé à l'extérieur ou en contact avec de l'eau ou ne fonctionne pas correctement, retournez-le à un centre d'entretien.
7. Ne manipulez pas le chargeur, y compris la prise et/ou les bornes du chargeur, les mains mouillées.
8. N'insérez aucun objet dans les ouvertures. N'utilisez pas l'appareil si l'une des ouvertures est obstruée. Veillez à éviter l'accumulation dans les ouvertures de tout ce qui pourrait diminuer le flux d'air (poussières, peluches, poils, etc.).
9. Gardez les cheveux, les vêtements amples, les doigts et autres parties du

- corps éloignés des ouvertures et des pièces en mouvement.
10. Soyez particulièrement vigilant(e) en passant l'aspirateur dans les escaliers.
  11. N'utilisez pas cet appareil pour aspirer des liquides combustibles ou inflammables, comme de l'essence, et ne passez pas l'aspirateur dans une pièce où se trouvent de tels liquides.
  12. Ne passez en aucun cas l'aspirateur sur des objets brûlants ou incandescents, comme des cigarettes, des allumettes ou des cendres chaudes.
  13. Ne faites pas fonctionner cet appareil sans le filtre.
  14. Évitez la mise en marche accidentelle. Vérifiez que l'interrupteur marche/arrêt est en position d'arrêt avant de saisir l'appareil ou de le porter. Transporter l'appareil avec un doigt sur l'interrupteur ou le brancher sur une alimentation électrique alors que son interrupteur est en position de marche favorise les accidents.
  15. Déconnectez la batterie de l'appareil avant d'effectuer un réglage, de changer un accessoire ou de ranger l'appareil. Ces mesures de sécurité permettent de réduire les risques de démarrage accidentel de l'appareil.
  16. Pour recharger la batterie, utilisez uniquement l'unité d'alimentation détachable fournie avec cet appareil. Un chargeur adapté à un seul type de batterie peut présenter un risque d'incendie s'il est utilisé avec une batterie différente.
  17. Utilisez cet appareil uniquement avec des batteries Tineco spécialement conçues pour cet usage. L'utilisation de toute autre batterie peut créer un risque de blessures et d'incendie.
  18. Lorsque la batterie n'est pas utilisée, elle doit être rangée loin de tout objet métallique, tel que trombone, pièce de monnaie, clef, clou, vis et tout autre petit objet métallique qui risquerait de mettre en contact ses bornes. Court-circuiter les bornes de la batterie peut provoquer des brûlures ou un incendie.
  19. En cas de mauvaise utilisation, du liquide peut s'en échapper. Évitez tout contact avec ce liquide. En cas de contact accidentel, rincez à grande eau. Si du liquide entre en contact avec les yeux, consultez un médecin. Le liquide qui s'échappe de la batterie peut provoquer des irritations ou des brûlures.
  20. N'utilisez pas l'appareil si la batterie ou l'appareil lui-même est endommagé ou modifié. Les batteries modifiées ou endommagées peuvent produire un fonctionnement imprévisible pouvant provoquer un incendie, une explosion ou un risque de blessure.
  21. N'exposez pas la batterie ou l'appareil à des flammes ou à une température excessive. L'exposition au feu ou à des températures supérieures à 130 °C peut provoquer une explosion.
  22. Respectez toutes les instructions de recharge. Ne rechargez pas la batterie ou l'appareil quand la température ambiante est hors de la plage spécifiée dans les instructions. Une recharge incorrecte ou recharger une batterie sous des températures hors de la plage spécifiée peut endommager la batterie et accroître le risque d'incendie.
  23. Faites réparer votre appareil par un réparateur qualifié qui ne devra utiliser que des pièces de rechange identiques. Cela garantira une utilisation sûre de l'appareil.
  24. Cet appareil contient des éléments de batterie non remplaçables. Ne modifiez pas et n'essayez pas de réparer l'appareil ou la batterie sans suivre les instructions d'utilisation et d'entretien.
  25. Éteignez toujours cet appareil avant de brancher ou de débrancher l'embout motorisé.
  26. La brosse peut se mettre à fonctionner de manière inattendue. Déconnectez la batterie avant tout nettoyage ou entretien.

27. Ne chargez et ne rangez pas l'appareil en plein air ou à l'intérieur d'une voiture. Chargez, stockez ou utilisez la batterie uniquement dans une zone intérieure sèche où la température est supérieure à 4 °C, mais inférieure à 40 °C. Le chargeur est conçu exclusivement pour une utilisation en intérieur.
28. Ne débranchez pas l'appareil en tirant sur le cordon. Pour débrancher, saisissez le chargeur, pas le cordon.

## Instructions de recyclage conformément à la loi sur les piles et les batteries



Les piles rechargeables contiennent des matériaux nuisibles à l'environnement. Elles doivent donc être retirées de l'appareil avant l'élimination de celui-ci. Il faut éteindre l'appareil avant de retirer les piles rechargeables. Les batteries et les piles rechargeables ne doivent pas être jetées avec les ordures ménagères ! Tout consommateur est tenu de remettre toutes les batteries et piles rechargeables, qu'elles contiennent ou non des substances nocives, à un point de collecte dans sa municipalité/son district ou chez un détaillant, afin qu'elles puissent être éliminées d'une manière respectueuse de l'environnement. Les piles et les batteries rechargeables ne doivent être retournées que lorsqu'elles sont déchargées. Les piles et batteries rechargeables comportent le symbole figurant à gauche.

## Instructions de recyclage selon la DEEE



Les déchets d'équipements électriques et électroniques ne doivent pas être éliminés avec les ordures ménagères !

Tout consommateur est tenu de remettre tous les appareils à la fin de leur durée de vie utile à un point de collecte dans sa municipalité/son district ou chez un détaillant afin qu'ils puissent être éliminés de manière appropriée et respectueuse de l'environnement.





L'illustration de gauche montre le symbole de la trémie indiquant la collecte séparée des déchets d'équipements électriques et électroniques (DEEE).

## Pour les pays de l'UE uniquement :

Pour plus d'informations sur la déclaration de conformité UE, veuillez visiter [www.tineco.com](http://www.tineco.com).

## Symboles :

	Lire le manuel d'instructions
	Classe II
	Transformateur isolant de sécurité résistant aux courts-circuits
	Alimentation à découpage
	Cet appareil est conçu pour un usage en intérieur uniquement

	Courant continu
	Courant alternatif
	Marche/arrêt
	Bouton de mode

## SPÉCIFICATIONS

Produit	SÉRIE PURE ONE S15 PRO
Modèle	VS15xx00yy
Tension	21,6 V==
Puissance d'alimentation	500 W
Capacité du bac à poussière	0,47 L
Durée de la recharge	3-4 heures sur une batterie
Entrée CA	100-240 V~
Bandes de fréquences Wi-Fi	2,4 G
Puissance de sortie maximum Wi-Fi	17 dBm

- Utilisez uniquement la batterie VS15-01 ou VS15-02 fournie par Tineco.

## DESCRIPTION

- 1 Capteur à poussière
- 2 Affichage numérique
- 3 Bouton de vidage du bac à poussière
- 4 Bac à poussière
- 5 Bouton de mode
- 6 Sélecteur de commande de puissance
- 7 Languette de vidage de poussière
- 8 Bouton de déverrouillage de la batterie
- 9 Indicateur lumineux de la batterie
- 10 Bouton d'alimentation
- 11 Filtre HEPA

Fig.A

## ACCESSOIRES

### Remarque :

- Testez un accessoire sur une petite zone peu visible avant de l'utiliser sur des surfaces sensibles.
- Pour identifier ce qui doit être inclus dans votre achat, veuillez vous référer à la section « Accessoires inclus » située sur la boîte d'emballage.
- Comme illustré ci-dessous, de nombreux composants sont compatibles avec ce modèle. Si vous avez besoin de plus d'accessoires, veuillez aller sur le site [www.tineco.com](http://www.tineco.com) ou [store.tineco.com](http://store.tineco.com).

### 1. Brosse électrique à LED anti-enchevêtrement et à entraînement direct

Très efficace pour nettoyer la poussière fine sur les tapis et les planchers durs sans enchevêtrement de poils qui bloquent le rouleau. Les projecteurs LED vous aident à nettoyer les endroits difficiles à voir.

### 2. Mini brosse turbo

Pour aspirer les meubles rembourrés, les matelas, etc. Aspire les poils d'animaux et élimine la saleté incrustée.



### 3. Brosse combinée 2 en 1

Permet de passer d'une brosse large à une brosse douce en appuyant sur le bouton de déverrouillage. La brosse douce est plus efficace sur les meubles à surface dure et la brosse large sur les meubles rembourrés, les rideaux, etc.

### 4. Suceur plat

Pour les coins, recoins et autres endroits difficiles d'accès tels que les sièges auto, les cadres photo et les placards.

### 5. Brosse douce à poussière

Les poils inclinés sur la forme ovale mince permettent un contact antistatique et plus doux. Convient pour dépeussier les étagères, les lampes, les surfaces délicates, les appareils électroniques, etc.

### 6. Long suceur plat flexible

Facile à plier, il facilite l'accès aux espaces étroits. Il convient au nettoyage de la poussière derrière et sous les meubles, autour du réfrigérateur et de nombreux autres espaces étroits.

### 7. Tube flexible multi-angle

Un joint articulé permet de le rendre plus flexible lors du nettoyage de haut en bas.

### 8. Tube d'extension flexible

Parfaitement extensible et flexible pour accéder aux espaces difficiles à atteindre, comme dans les voitures. Compatible avec tous les accessoires Tineco non motorisés.

### 9. Outil de nettoyage des poils/cheveux

Utilisez l'extrémité munie d'une petite lame pour enlever les poils/cheveux et les débris enroulés autour du rouleau. Utilisez l'extrémité munie d'une brosse pour nettoyer la vitre de brosse et le bac à poussières, au besoin.

Fig.B

## Installation du tube

- Insérez le tube.  
**Fig.C-1**
- Insérez dans le corps principal.  
**Fig.C-2**
- Appuyez sur le bouton de déverrouillage et retirez le tube.  
**Fig.C-3**

## Installation de la brosse

- Insérez la brosse.  
**Fig.C-4**
- Appuyez sur le bouton de déverrouillage et retirez la brosse.  
**Fig.C-5**

## Installation des piles

- Appuyez sur le bouton de déverrouillage de la batterie, puis retirez-la.  
**Fig.C-6**
- Pour installer la batterie, faites-la glisser dans l'emplacement au bas du boîtier principal. La batterie s'enclenchera en position une fois qu'elle sera correctement insérée.  
**Fig.C-7**

## Installation de la station de recharge

- Relevez la borne de charge en position verticale.  
**Fig.C-8**
- Appuyez fort pour fixer fermement la borne de charge sur la station de recharge.  
**Fig.C-9**
- Pour faciliter le rangement, relevez la borne de charge, puis enfoncez-la.  
**Fig.C-10**

# FR FONCTIONNEMENT

## Préparation à l'utilisation

### Remarque :

- Avant la première utilisation, veuillez recharger l'appareil (voir « Recharger la batterie ») pendant 3 à 4 heures dans une zone où la température ambiante est comprise entre 4 °C et 40 °C.
- Sélectionnez un accessoire et fixez-le à l'appareil avant utilisation (voir « Accessoires »).

1. Appuyez sur le bouton  pour activer l'aspiration. Appuyez à nouveau sur ce bouton pour éteindre l'appareil.

### Fig.D-1

2. L'appareil démarre en mode AUTO par défaut. Appuyez sur le bouton  pour alterner les modes AUTO et MAX. Faites glisser le sélecteur de commande de puissance pour passer en mode manuel.

### Fig.D-2

3. Placez l'appareil et les accessoires sur la station de recharge pour les ranger de manière pratique après utilisation.

### Fig.D-3

## Sélection du mode de nettoyage

### Mode AUTO

- En mode AUTO, le capteur iLoop™ détecte automatiquement le degré de salissure de la surface et applique la puissance d'aspiration adaptée.
- Une boucle rouge de surveillance de poussière indique qu'une plus grande quantité de poussière est détectée et une boucle bleue indique qu'une moins grande quantité de poussière est détectée. Ce mode fournit automatiquement la meilleure solution de nettoyage.

### Fig.D-4

### Mode MAX

- En mode AUTO, appuyez sur le bouton  pour entrer en mode MAX.
- En mode MAX, l'iLoop n'affiche que la quantité de saleté, et la puissance d'aspiration reste au maximum.

### Fig.D-5

### Mode Manuel

- En mode AUTO ou MAX, faites glisser le curseur de commande de puissance pour passer en mode manuel.
- En mode manuel, vous pouvez commander l'alimentation au besoin.

### Fig.D-6

### Remarque :

- Éloignez les objets pointus de l'écran numérique pour éviter les rayures et les éraflures.
- Ne l'utilisez qu'avec les mains sèches. Des mains sales peuvent affecter le fonctionnement du sélecteur.

## Vidage du bac à poussière

1. Avec la mise hors tension, enfoncez la languette de vidage de poussière pour nettoyer le bac à poussière. Si trop de poussière provoque une obstruction, appuyez sur le bouton de déverrouillage du bac à poussière et videz le contenu.

### Fig.D-7

2. Fermez et remettez en place le clapet du bac à poussière.

### Fig.D-8

## Recharge de la batterie

1. Branchez l'adaptateur dans le port de charge au bas de la station de recharge.

### Fig.D-9

2. Placez l'appareil sur la station de recharge et branchez l'adaptateur dans une prise murale.

### Fig.D-10

## **Avertissement :**

- Utilisez uniquement l'adaptateur fourni par Tineco pour recharger l'appareil.
- Pour éviter tout risque de trébuchement, placez fermement l'appareil sur la base de recharge à proximité d'un mur pendant la charge.
- Pendant de longues périodes d'inutilisation, rangez l'appareil dans un endroit frais et sec. Assurez-vous de recharger entièrement la batterie tous les 3 mois.
- N'exposez pas l'appareil à la lumière du soleil ni au gel.
- Plage de température recommandée : 4 °C à 40 °C.

## **Autonomie**

- En mode AUTO, l'autonomie est d'environ 40 minutes. Lorsque la puissance MAX est utilisée, l'autonomie est d'environ 10 minutes.
- Les données de l'autonomie estimée sont obtenues par le laboratoire Tineco avec une batterie et des accessoires non motorisés.

## **Durée de la recharge**

- Il faut environ 3 à 4 heures pour recharger complètement la batterie.
- Les données estimées ont été obtenues par un laboratoire Tineco à des températures ambiantes comprises entre 4 °C et 40 °C.

## **Application**

Toutes les fonctions peuvent être activées à l'aide de l'application Tineco. Téléchargez l'application Tineco depuis l'App Store, Google Play ou le site officiel de Tineco.



## **Remarque :**

Le paramètre par défaut pour l'invite vocale est l'anglais, vous pouvez définir d'autres langues à l'aide de l'application.

## **Activer/Désactiver le Wi-Fi**

- Activer le Wi-Fi : Pendant le fonctionnement, appuyez longuement sur le bouton  pendant 3 secondes pour accéder au centre d'aide puis à Connexion au réseau.



- Désactiver le Wi-Fi : appuyez longuement sur le bouton  pendant 20 secondes pour désactiver.



**Invite vocale** (le contenu peut varier, veuillez noter que l'invite vocale réelle prévaut.)

État	Rappel
Guide de démarrage rapide	Bienvenue dans le tutoriel du PURE ONE, veuillez suivre le guide de démarrage rapide
	C'est le bouton d'alimentation
	Le bouton de mode et le curseur de commande de puissance sont sur le dessus
	La languette de vidage de poussière se trouve sur le côté du bac à poussières
	Le filtre est sur la partie inférieure qui est amovible pour faciliter le nettoyage
Se connecter à l'appareil	Veuillez télécharger l'application Tineco et connecter le PURE ONE
Réseau Wi-Fi connecté	Réseau connecté

État	Rappel
Réseau Wi-Fi déconnecté	Déconnecté
Invites vocales activées	Invites vocales activées
Invites vocales désactivées	Invites vocales désactivées
Rétablir les paramètres par défaut	Retour aux paramètres d'usine
Mode AUTO par défaut	Mode AUTO
Passer en mode Manuel	Mode Manuel
Passer en mode MAX	Mode MAX
Batterie faible	Le niveau de la batterie est inférieur à 20 %
Batterie déchargée, veuillez la charger	Le niveau de batterie est à 0, veuillez charger l'appareil
Rouleau brosse bloqué	Obstruction du rouleau brosse, veuillez nettoyer la brosse
Capteur à poussières défectueux	Dysfonctionnement du capteur de poussière, veuillez nettoyer la poussière sur le capteur interne
Conduit d'air bouché	Canal d'air bloqué, veuillez nettoyer le canal d'air et le bac à poussières
L'appareil est hors tension	Mettre l'appareil hors tension
Commencer la charge	Charge
Centre d'aide	Tutoriel de nettoyage
	Commutateur vocal
	Connexion au réseau
	Rétablir les paramètres par défaut
	Quitter

## ENTRETIEN

### Remarque :

- Nettoyez le bac à poussière et les filtres après chaque utilisation.
- Pour maintenir des performances élevées, lavez et séchez le pré-filtre tous les mois et remplacez-le tous les 6 mois. Lavez et séchez le filtre HEPA tous les 3 mois et remplacez-le tous les 12 mois.

### Bac à poussière, filtre à mailles et préfiltre

1. Tournez les filtres dans le sens antihoraire pour les retirer.

#### Fig.E-1

2. Ne retournez pas l'appareil lorsque vous retirez ou installez le filtre pour empêcher la poussière de pénétrer dans le moteur.

#### Fig.E-2

3. Nettoyez le bac à poussière et le filtre à mailles avec un chiffon humide ou l'accessoire de nettoyage. Séchez complètement à l'air libre avant de remettre en place.

#### Fig.E-3

4. Le préfiltre peut être lavé à l'eau courante froide et doit être séché complètement avant d'être réinstallé.

#### Fig.E-4

5. Après le nettoyage, insérez correctement le pré-filtre dans le filtre à mailles. Un déclic indique qu'il est en place. Réinstallez les filtres propres dans le corps principal, puis replacez le couvercle du bac à poussière.

#### Fig.E-5

### Filtre HEPA

1. Retirez le filtre HEPA (de conception magnétique) pour le nettoyage. N'utilisez pas l'appareil sans avoir préalablement installé le filtre HEPA.

#### Fig.E-6

2. Le filtre HEPA peut être lavé à l'eau courante froide et doit être séché complètement avant d'être réinstallé.

#### Fig.E-7

## Capteur à poussière

- Pour éviter l'accumulation de poussière qui pourrait nuire aux performances de nettoyage, essuyer la bouche d'aspiration avec un chiffon humide.

**Fig.E-8**

## Mini brosse turbo

1. Faites glisser vers le bas le couvercle d'extrémité du rouleau.

**Fig.E-9**

2. Retirez le rouleau brosse.

**Fig.E-10**

3. Enlevez les débris enroulés autour du rouleau avec l'outil de nettoyage des poils/cheveux Tineco.

**Fig.E-11**

4. Réinsérez complètement le rouleau brosse en l'inclinant. Poussez-le vers le haut jusqu'à ce qu'il se remette fermement en place (vous entendrez un dé clic).

**Fig.E-12**

## Tête de brosse

1. Lorsque l'aspirateur, faites glisser le bouton pour ouvrir le couvercle d'extrémité du rouleau brosse, et faites-le tourner dans le sens antihoraire pour retirer le rouleau brosse.

**Fig.E-13**

2. Après avoir retiré le rouleau brosse, nettoyez délicatement la fenêtre de la brosse, la bouche d'aspiration et la rangée des dents en plastique.

**Fig.E-14**

3. Réinsérez complètement le rouleau brosse dans la fenêtre de brosse et le couvercle d'extrémité peut être tourné dans le sens horaire jusqu'à ce qu'il se fermement remette en place.

**Fig.E-15**

### **Avertissement :**

- La brosse motorisée contient des composants électriques qui ne peuvent pas être trempés ou lavés à l'eau.

- Coupez l'alimentation et retirez la batterie avant d'effectuer l'entretien du rouleau brosse.
- Pour réduire les risques de blessure, ne touchez pas le rouleau brosse lorsque l'appareil fonctionne.

## GUIDE DE DÉPANNAGE

Problème	Solution
L'appareil ne s'allume pas	Rechargez la batterie
	Redémarrez après refroidissement de l'appareil
	Vérifiez et éliminez les obstructions
Faible puissance d'aspiration	Nettoyez le bac à poussière et les filtres
	Installez le pré-filtre
	Éliminez les obstructions
	Nettoyez le rouleau brosse
Bruits anormaux ou dents en plastique obstruant la brosse	Retirez le rouleau brosse et enlevez les obstructions
Bouche d'aspiration obstruée	Retirez le filtre à mailles, nettoyez la bouche d'aspiration et le bac à poussière
La batterie ne peut pas être rechargée	Branchez correctement l'adaptateur
	Vérifiez si le boîtier principal et la batterie sont correctement placés
	Utilisez l'adaptateur d'origine
Rouleau brosse emmêlé  Invite vocale : Obstruction du rouleau brosse, veuillez nettoyer la brosse	Éliminez les obstructions

Problème	Solution
Conduit d'air bouché 🔊 Invite vocale : Canal d'air bloqué, veuillez nettoyer le canal d'air et le bac à poussières	Éliminez les obstructions
Capteur à poussières défectueux 🔊 Invite vocale : Dysfonctionnement du capteur de poussière, veuillez nettoyer la poussière sur le capteur interne	Nettoyez les saletés sur le capteur interne
	Installez correctement le bac à poussières
L'indicateur de batterie clignote en rouge pendant le fonctionnement	Retirez la batterie et laissez-la refroidir
Le témoin de batterie clignote en rouge pendant la charge	Utilisez l'adaptateur d'origine
Bruits de moteur anormaux	Éliminez les obstructions

### Remarque :

Si le guide de dépannage ci-dessus ne fournit pas de solution, veuillez consulter notre site Web [www.tineco.com](http://www.tineco.com) pour plus d'aide.

## GARANTIE

### GARANTIE LIMITÉE DE 2 ANS

- S'applique uniquement aux achats effectués auprès des détaillants autorisés de Tineco.
- Est soumise au respect des exigences décrites dans ce manuel d'instructions, et est soumise à d'autres conditions décrites ci-dessous.
- Cette garantie est régie et interprétée en vertu des lois du pays dans lequel a eu lieu l'achat. Nous fournissons une garantie de 2 ans ou une période de garantie comme stipulée par le droit local applicable, la période la plus longue étant retenue.

### CE QUI EST COUVERT

- Votre appareil Tineco bénéficie d'une garantie de 2 ans contre les défauts d'origine du matériel et de fabrication, lorsqu'il est utilisé à des fins domestiques conformément au manuel d'utilisation de Tineco. Les accessoires motorisés et la batterie achetés séparément sont livrés avec une garantie de 1 an.
- Cette garantie fournit, sans frais supplémentaires, toute la main-d'œuvre et les pièces nécessaires pour assurer que votre appareil est en bon état de fonctionnement pendant la période de garantie.
- Cette garantie n'est valable que pour l'utilisation dans le pays où l'appareil a été vendu.

### CE QUI N'EST PAS COUVERT

Tineco ne sera pas responsable des coûts, dommages ou réparations résultant de ce qui suit :

- Appareils achetés auprès d'un revendeur non autorisé.
- Manipulation ou fonctionnement négligent, mauvaise utilisation, abus et/ou manque d'entretien ou utilisation non conforme au manuel d'utilisation Tineco.
- Utilisation de l'appareil autre que pour des usages domestiques normaux, c'est-à-dire, à des fins commerciales ou de location.

- Utilisation de pièces non conformes au manuel d'utilisation Tineco.
- Utilisation de pièces et d'accessoires autres que ceux produits ou recommandés par Tineco.
- Facteurs externes non liés à la qualité et à l'utilisation du produit, tels que la météo, les modifications, les accidents, les pannes électriques, les surtensions ou les catastrophes naturelles.
- Réparations ou modifications effectuées par des parties ou des agents non autorisés.
- Absence de nettoyage des obstructions et autres matières dangereuses de l'appareil.
- Usure normale, y compris l'usure normale des pièces, telles que la poubelle, la ceinture, le filtre, le filtre HEPA, la barre de brosse, le cordon d'alimentation (ou lorsqu'un dommage externe ou un abus est diagnostiqué), les tapis ou planchers endommagés en raison d'une utilisation non conforme aux instructions du fabricant.
- Réduction du temps de décharge de la batterie en raison du vieillissement ou de l'usure de la batterie.

## LIMITATIONS DE GARANTIE

- Toute garantie implicite relative à votre appareil, y compris, mais sans s'y limiter, la garantie de qualité marchande ou la garantie d'adéquation à un usage particulier, est limitée à la durée de cette garantie.
- La couverture de la garantie s'applique uniquement au propriétaire d'origine et à la batterie d'origine et n'est pas transférable.
- Cette garantie limitée vous donne des droits légaux spécifiques. Vous pouvez également avoir d'autres droits qui varient selon les régions.
- Les garanties du fabricant peuvent ne pas s'appliquer dans tous les cas, en fonction de facteurs tels que l'utilisation du produit, l'endroit où le produit a été acheté ou la personne à qui vous avez acheté le produit. Veuillez lire attentivement la garantie et contactez le fabricant si vous avez des questions.

## SERVICE DE GARANTIE

### Enregistrement :

- Nous recommandons vivement d'enregistrer votre appareil sur le site officiel de Tineco ([www.tineco.com](http://www.tineco.com)). L'enregistrement vous permettra de bénéficier d'avantages exclusifs. Pour vous enregistrer, veuillez saisir le numéro de série dans son entier (figurant au dos de l'aspirateur).

### Fig.F-1

- Le fait de ne pas enregistrer votre appareil ne diminuera pas vos droits de garantie.

### Comment faire une réclamation :

- Veuillez conserver votre justificatif d'achat. Pour faire une réclamation dans le cadre de notre garantie limitée, vous devez fournir votre numéro de série et le reçu d'achat original avec la date d'achat et le numéro de commande.
- Tous les travaux seront effectués par Tineco ou ses agent agréé.
- Toute pièce défectueuse remplacée deviendra la propriété de Tineco.
- Le service sous cette garantie ne prolongera pas la période de garantie.

Visitez le site Web de Tineco à l'adresse **[www.tineco.com](http://www.tineco.com)** pour profiter de l'expertise du service après-vente.

# SOMMARIO

Avvertenze di sicurezza importanti .....	50
Specifiche tecniche.....	53
Panoramica.....	53
Accessori .....	53
Assemblaggio .....	54
Funzionamento .....	54
Manutenzione .....	57
Risoluzione dei problemi .....	58
Garanzia.....	59

## AVVERTENZE DI SICUREZZA IMPORTANTI

### CONSERVARE LE PRESENTI ISTRUZIONI

#### Per il solo uso domestico.

Durante l'uso di un apparecchio elettrico è necessario rispettare alcune precauzioni di base, tra cui le seguenti:

**LEGGERE TUTTE LE ISTRUZIONI PRIMA DI USARE L'APPARECCHIO.** Il mancato rispetto delle avvertenze e delle istruzioni comporta il rischio di scossa elettrica, incendio e/o lesioni gravi.

**AVVERTENZA:** per ridurre il rischio di incendio, scosse elettriche o lesioni, attenersi alle seguenti istruzioni.

1. Questo apparecchio può essere usato da bambini di età superiore a 8 anni e da persone con ridotte capacità fisiche, sensoriali o mentali o prive di esperienza o conoscenza, solo se supervisionati o istruiti sull'uso sicuro dell'apparecchio e se comprendono i rischi correlati. I bambini non devono giocare con l'apparecchio. Le operazioni di pulizia e manutenzione da parte dell'utente non devono essere effettuate da bambini senza

supervisione.

2. Questo apparecchio non deve essere usato da persone (compresi i bambini) con ridotte capacità fisiche, sensoriali o mentali o prive di esperienza o conoscenza, a meno che non siano supervisionate o siano state istruite sull'uso dell'apparecchio da una persona responsabile della loro sicurezza.
3. Per il SOLO uso in AMBIENTI INTERNI. Non usare l'apparecchio all'aperto o in ambienti commerciali o industriali. Non usare l'apparecchio su superfici bagnate o superfici con acqua stagnante.
4. Questo apparecchio non deve essere usato come un giocattolo. Prestare particolare attenzione quando è usato in presenza di bambini, animali o piante.
5. Usare l'apparecchio esclusivamente come descritto in questo manuale. Usare esclusivamente gli accessori raccomandati dal fabbricante.
6. Non usare l'apparecchio se il cavo o la spina sono danneggiati. Se l'apparecchio è danneggiato, è caduto per terra o nell'acqua, è stato lasciato all'aperto o non funziona correttamente, portarlo presso un centro di assistenza.
7. Non toccare il caricabatteria, inclusa la spina, e i terminali di ricarica con le mani bagnate.
8. Non inserire alcun oggetto nelle aperture dell'apparecchio. Non usare l'apparecchio se le aperture sono ostruite; tenerle prive di polvere, lanugine, capelli e altre sostanze che possono ridurre il flusso d'aria.
9. Tenere capelli, indumenti, dita e tutte le parti del corpo lontani dalle aperture e dalle parti mobili.
10. Prestare particolare attenzione durante la pulizia sulle scale.
11. Non aspirare liquidi infiammabili o combustibili, come la benzina, e non usare l'apparecchio in aree in cui possono essere presenti tali liquidi.



12. Non aspirare oggetti ardenti o fumanti, come sigarette, fiammiferi o cenere calda.
13. Non usare l'apparecchio senza filtro.
14. Evitare l'attivazione accidentale. Assicurarsi che l'interruttore sia in posizione di spegnimento prima di sollevare o trasportare l'apparecchio. Il trasporto dell'apparecchio con il dito sull'interruttore o l'installazione del gruppo batteria quando l'interruttore è in posizione di accensione favorisce gli incidenti.
15. Scollegare il gruppo batteria dall'apparecchio prima di riparlo, apportare qualsiasi modifica o sostituire gli accessori. Tali precauzioni riducono il rischio di avvio involontario dell'apparecchio.
16. Per ricaricare la batteria, utilizzare esclusivamente l'unità di alimentazione portatile fornita insieme all'apparecchio. Un caricabatteria adatto a un certo tipo di gruppo batteria comporta il rischio di incendio se utilizzato con un gruppo batteria di tipo diverso.
17. Usare l'apparecchio esclusivamente con appositi gruppi batteria Tineco. L'uso di altri gruppi batteria comporta il rischio di incendio e infortunio.
18. Quando il gruppo batteria non è in uso, tenerlo lontano da piccoli oggetti metallici, ad esempio graffette, monete, chiavi, chiodi, viti, ecc., poiché potrebbero creare un collegamento tra i due terminali. Il cortocircuito dei terminali della batteria comporta il rischio di incendio o ustioni.
19. L'utilizzo improprio può causare fuoriuscite di liquido dalla batteria: evitare il contatto. In caso di contatto accidentale, lavare con acqua. Se il liquido entra a contatto con gli occhi, consultare un medico. Il liquido fuoriuscito dalla batteria può causare irritazioni o ustioni.
20. Non usare gruppi batteria o apparecchi danneggiati o modificati. Le batterie danneggiate o modificate possono manifestare comportamenti imprevisti, con il rischio di incendio, esplosione o infortunio.
21. Non esporre il gruppo batteria o l'apparecchio a fiamme o temperature eccessive. L'esposizione a fiamme o temperature superiori a 130 °C comporta il rischio di esplosione.
22. Rispettare tutte le istruzioni relative alla ricarica e non ricaricare il gruppo batteria o l'apparecchio a temperature diverse da quelle specificate nelle istruzioni. Una ricarica eseguita in modo improprio o a temperature diverse da quelle specificate può danneggiare la batteria e aumentare il rischio di incendio.
23. Far eseguire la manutenzione da un tecnico qualificato utilizzando solo parti di ricambio identiche. In questo modo si garantirà il mantenimento della sicurezza del prodotto.
24. Questo apparecchio contiene batterie non sostituibili. Non modificare o tentare di riparare l'apparecchio o il gruppo batteria, tranne se altrimenti indicato in queste istruzioni.
25. Spegnerne l'apparecchio prima di installare o rimuovere la spazzola motorizzata.
26. La spazzola potrebbe avviarsi inaspettatamente. Scollegare il gruppo batteria prima della pulizia o della manutenzione.
27. Non ricaricare o conservare l'apparecchio all'aperto o all'interno di veicoli. Ricaricare, conservare e utilizzare la batteria in un'area asciutta e in interni la cui temperatura è compresa tra 4 °C e 40 °C. Il caricabatteria è destinato al solo uso in interni.
28. Non scollegare tirando il cavo. Per scollegare, afferrare il caricabatteria, non il cavo.

## Istruzioni per il riciclaggio secondo la normativa sulle batterie



La batteria ricaricabile contiene materiali nocivi per l'ambiente e deve essere rimossa dall'apparecchio prima che questo venga smaltito. L'apparecchio deve essere spento per rimuovere la batteria ricaricabile.

Le batterie tradizionali e quelle ricaricabili non devono essere smaltite con i rifiuti domestici. Ogni consumatore è obbligato a restituire tutte le batterie, incluse quelle ricaricabili, indipendentemente dal fatto che contengano o meno sostanze nocive, presso un punto di raccolta nel proprio comune/distretto o presso un rivenditore, in modo che possano essere smaltite nel rispetto dell'ambiente. Le batterie tradizionali e quelle ricaricabili devono essere restituite solo quando scariche. Le batterie tradizionali e quelle ricaricabili sono quindi contrassegnate dal seguente simbolo posto sulla sinistra.

## Istruzioni per il riciclaggio secondo la normativa RAEE



I rifiuti di apparecchiature elettriche ed elettroniche non devono essere smaltiti con i rifiuti domestici. Ogni consumatore è obbligato a restituire tutti gli apparecchi al termine della loro vita utile presso un punto di raccolta nel proprio comune/distretto o presso un rivenditore in modo che possano essere smaltiti correttamente e nel rispetto dell'ambiente.



L'illustrazione a sinistra mostra il simbolo del bidone dei rifiuti che indica la raccolta differenziata dei rifiuti di apparecchiature elettriche ed elettroniche (RAEE).

## Per i Paesi dell'UE:

Per informazioni sulla Dichiarazione di conformità UE, visitare il sito [www.tineco.com](http://www.tineco.com).

## Simboli:

	Leggere il manuale di istruzioni
	Classe II
	Trasformatore di isolamento di sicurezza a prova di cortocircuito
	Alimentatore modalità interruttore
	Per il solo uso in ambienti interni
	Corrente continua
	Corrente alternata

	Accensione/Spegnimento
	Pulsante modalità

- 7 Linguetta per lo svuotamento della polvere
- 8 Pulsante di rilascio della batteria
- 9 Spia dell'indicatore della batteria
- 10 Pulsante di accensione
- 11 Filtro HEPA

## SPECIFICHE TECNICHE

Prodotto	SERIE PURE ONE S15 PRO
Modello	VS15xx00yy
Tensione	21,6 V $\equiv$
Potenza nominale	500 W
Capacità del contenitore della polvere	0,47 l
Tempo di ricarica	3-4 ore per una batteria
Ingresso CA	100-240 V~
Banda di frequenza Wi-Fi	2,4 G
Potenza in uscita massima Wi-Fi	17 dBm

- Utilizzare solo il gruppo batteria VS15-01 o VS15-02 fornito da Tineco.

## PANORAMICA

- 1 Sensore della polvere
- 2 Display digitale
- 3 Pulsante di svuotamento del contenitore della polvere
- 4 Contenitore della polvere
- 5 Pulsante modalità
- 6 Corsore di controllo della potenza

Fig.A

## ACCESSORI

### Nota:

- Testare l'accessorio su una piccola area nascosta prima di usarlo su superfici sensibili.
- Per identificare cosa è incluso nella confezione all'acquisto, fare riferimento all'elenco "Accessori inclusi" posto sulla confezione.
- Come illustrato di seguito, molti componenti sono compatibili con questo modello. Per ulteriori accessori, visitare gli indirizzi [www.tineco.com](http://www.tineco.com) o [store.tineco.com](http://store.tineco.com).

### 1. Spazzola elettrica LED antigroviglio ad azionamento diretto

Molto efficace per rimuovere la polvere fine da tappeti e pavimenti duri senza grovigli causati dai capelli/peli che si bloccano nel rullo. I faretti a LED aiutano a pulire i punti difficili da vedere.

### 2. Mini spazzola motorizzata

Per aspirare mobili imbottiti, materassi, ecc. Aspira peli di animali domestici e rimuove lo sporco incrostato.

### 3. Spazzola per la polvere 2 in 1

Permette di passare da una spazzola larga a una morbida premendo il pulsante di rilascio. La spazzola morbida è la soluzione più efficace per pulire i mobili con superfici dure mentre la spazzola ampia è ideale per aspirare tappezzeria, tende, ecc.

### 4. Bocchetta per fessure

Per angoli, nicchie e altri posti difficili da raggiungere come sedili di auto, cornici fotografiche e armadietti.

---

## 5. Spazzola con bocchetta morbida

Le setole angolate su un bordo sottile e ovale offrono un contatto morbido e antistatico. Ideale per spolverare mensole, lampadari, superfici delicate, dispositivi elettronici e molto altro.

---

## 6. Bocchetta per fessure lunga flessibile

Facile da piegare per raggiungere in modo semplice punti stretti. Adatta per pulire la polvere dietro e sotto i mobili, intorno ai frigoriferi e attorno a molti altri spazi stretti.

---

## 7. Tubo pieghevole multi-angolo

Un giunto articolato lo rende regolabile per consentire flessibilità durante la pulizia da alto a basso.

---

## 8. Tubo telescopico flessibile

Eccellente estensione e flessibilità per accedere agli spazi difficili da raggiungere; perfetto per l'uso in auto. Compatibile con tutti gli accessori Tineco non motorizzati.

---

## 9. Utensile per la rimozione dei capelli

Utilizzare l'estremità con la lama piccola per rimuovere capelli e sporcizia intorno al rullo. Utilizzare l'estremità con la spazzola per pulire la finestra della spazzola e il contenitore della polvere, come richiesto.

---

Fig.B

# ASSEMBLAGGIO

## Installazione del tubo

- Inserire il tubo.  
**Fig.C-1**
- Inserire nell'unità principale.  
**Fig.C-2**
- Premere il pulsante di rilascio per rimuovere il tubo.  
**Fig.C-3**

## Installazione della spazzola

- Inserire la spazzola motorizzata.  
**Fig.C-4**
- Premere il pulsante di rilascio e rimuovere la spazzola motorizzata.  
**Fig.C-5**

## Installazione della batteria

- Premere il pulsante di rilascio della batteria ed estrarla.  
**Fig.C-6**
- Per installarla, infilarla nella fessura alla base dell'unità principale. La batteria si blocca in posizione quando è inserita correttamente.  
**Fig.C-7**

## Installazione della base di ricarica

- Sollevare il supporto di ricarica in posizione verticale.  
**Fig.C-8**
- Premere con forza per fissare saldamente il supporto di ricarica sulla base.  
**Fig.C-9**
- Per una facile conservazione, sollevare il supporto di ricarica e quindi premere verso il basso.  
**Fig.C-10**

# FUNZIONAMENTO

## Preparazione per l'uso

### Nota:

- Prima del primo utilizzo, caricare l'apparecchio (consultare "Ricarica della batteria") per 3-4 ore in un'area in cui la temperatura ambiente è compresa tra 4 °C e 40 °C.
- Selezionare un accessorio e collegarlo all'apparecchio prima dell'uso (vedere "Accessori").

1. Premere il pulsante **1** per attivare l'aspirazione. Premerlo nuovamente per spegnere l'apparecchio.

**Fig.D-1**

2. L'apparecchio si attiva in modalità AUTO per impostazione predefinita. Premere il pulsante  per passare dalla modalità AUTO a quella MAX. Scorrere il cursore di controllo della potenza per passare alla modalità manuale.

#### Fig.D-2

3. Posizionare l'apparecchio e gli accessori sulla base di ricarica per riporli comodamente dopo l'uso.

#### Fig.D-3

## Selezione della modalità di pulizia

### Modalità AUTO

- In modalità AUTO, il sensore iLoop rileva automaticamente la presenza di sporco sulla superficie e applica la potenza di aspirazione appropriata.
- Un circuito di monitoraggio rosso indica la presenza di una maggiore quantità di polvere, mentre il colore blu indica il rilevamento di una quantità minore. Questa modalità fornisce automaticamente la migliore soluzione detergente.

#### Fig.D-4

### Modalità MAX

- Nella modalità AUTO, premere il pulsante  per accedere alla modalità MAX.
- In modalità MAX il sensore iLoop visualizza solo la quantità di sporco e la potenza di aspirazione si mantiene al massimo.

#### Fig.D-5

### Modalità manuale

- In modalità AUTO o MAX, scorrere il cursore di controllo della potenza per passare alla modalità manuale.
- In modalità manuale, è possibile controllare la potenza secondo necessità.

#### Fig.D-6

### Nota:

- Tenere gli oggetti appuntiti lontani dallo schermo del display digitale per evitare graffi e raschiature.
- Utilizzare solo con le mani asciutte. Le mani sporche possono influire sul funzionamento del cursore.

## Svuotamento del contenitore della polvere

1. Con l'unità spenta, premere la linguetta per lo svuotamento della polvere per svuotare il contenitore della polvere. Se troppa polvere provoca un'ostruzione, premere il pulsante di rilascio sul contenitore della polvere e svuotarne il contenuto.

#### Fig.D-7

2. Chiudere e fare clic sulla linguetta del contenitore della polvere per riposizionarlo.

#### Fig.D-8

## Ricarica della batteria

1. Collegare l'adattatore alla porta di ricarica nella parte inferiore della base.

#### Fig.D-9

2. Posizionare l'apparecchio sulla base di ricarica e collegare l'adattatore alla presa di una parete.

#### Fig.D-10

### Avvertenza:

- Utilizzare solo l'adattatore fornito da Tineco per ricaricare l'apparecchio.
- Per evitare il pericolo di inciampare, posizionare in modo sicuro l'apparecchio sulla base di ricarica vicino a una parete durante la ricarica.
- Durante lunghi periodi di non utilizzo, conservare l'apparecchio in un luogo fresco e asciutto. Assicurarsi che la batteria sia completamente carica ogni 3 mesi.
- Non esporre l'apparecchio alla luce solare diretta o a temperature sotto zero.
- Intervallo di temperature raccomandato: 4 °C - 40 °C.

## Tempo di funzionamento

- In modalità AUTO, il tempo di funzionamento è di circa 40 minuti. Quando si utilizza l'alimentazione MAX, il tempo di funzionamento è di circa 10 minuti.
- I dati sull'autonomia stimata sono stati ottenuti da un laboratorio Tineco utilizzando una batteria e accessori non motorizzati.

## Tempo di ricarica

- Una ricarica completa richiede circa 3-4 ore.
- I dati stimati sono stati ottenuti da un laboratorio Tineco utilizzando temperature ambiente comprese tra 4 °C e 40 °C.

## App

Tutte le funzioni possono essere eseguite tramite l'app Tineco. Scaricare l'app Tineco dall'App Store, da Google Play e dal sito ufficiale Tineco.



### Nota:

L'impostazione predefinita per il messaggio vocale è l'inglese, è possibile impostare altre lingue tramite l'app.

## Attivazione/Disattivazione Wi-Fi

- Attivare il Wi-Fi: Durante il funzionamento, premere a lungo il pulsante  per 3 secondi per accedere al Centro assistenza e andare a Connettiti alla rete.



- Disattivare il Wi-Fi: premere a lungo il pulsante  per 20 secondi per spegnere.



## Messaggio vocale

(i contenuti possono variare in base al tipo).

Status	Promemoria
Guida rapida	Benvenuto del tutorial PURE ONE, per favore seguire la guida rapida
	Questo è il pulsante di accensione
	Il pulsante della modalità e il cursore per controllare l'aspirazione sono in alto
	La linguetta per lo svuotamento della polvere si trova sul lato del il contenitore della polvere
	Il filtro è sul fondo che è rimovibile per una facile pulizia
Collega il dispositivo	Scaricare l'app Tineco e collegare PURE ONE
Rete Wi-Fi connessa	Rete Wi-Fi connessa
Rete Wi-Fi non connessa	Disconnesso
Messaggi vocali attivati	Messaggi vocali attivati
Messaggi vocali disattivati	Messaggi vocali disattivati
Reimposta alle impostazioni di fabbrica	Impostazioni di fabbrica ripristinate
Modalità AUTO per impostazione predefinita	Modalità AUTO
Passare alla modalità manuale	Modalità manuale
Passa alla modalità MAX	Modalità MAX
Batteria scarica	Livello batteria inferiore al 20%

Status	Promemoria
Batteria scarica, ricaricare	Il livello della batteria è pari a 0, ricaricare l'apparecchio
Il rullo della spazzola è aggrovigliato	Rullo della spazzola aggrovigliato, pulire la spazzola
Sensore della polvere difettoso	Malfunzionamento del sensore della polvere, pulire la polvere sul sensore interno
Canale dell'aria ostruito	Canale dell'aria bloccato, pulire il canale dell'aria e il contenitore della polvere
L'alimentazione è spenta	Spento
Avvio ricarica	Ricarica
Centro assistenza	Tutorial pulizia
	Interruttore voce
	Connettiti alla rete
	Reimposta alle impostazioni di fabbrica
	Esci

## MANUTENZIONE

### Nota:

- Pulire il contenitore della polvere e i filtri dopo ogni utilizzo.
- Per mantenere prestazioni elevate, lavare e asciugare il prefiltro mensilmente e sostituirlo ogni 6 mesi. Lavare e asciugare il filtro HEPA ogni 3 mesi, sostituendolo ogni 12 mesi.

### Contenitore della polvere, filtro a rete e prefiltro

1. Ruotare in senso antiorario per rimuovere i filtri.

#### Fig.E-1

2. Non capovolgere l'apparecchio quando si rimuove o si installa il filtro per impedire alla polvere di penetrare nel motore.

#### Fig.E-2

3. Pulire il contenitore della polvere e il filtro a rete con un panno umido o con lo strumento di pulizia. Prima di riassembleare l'apparecchio, asciugare completamente all'aria.

#### Fig.E-3

4. Il prefiltro può essere lavato sotto acqua corrente fredda e deve essere completamente asciutto prima di essere reinstallato.

#### Fig.E-4

5. Dopo la pulizia, inserire il prefiltro nel filtro a rete correttamente e scatta in posizione. Installare i filtri puliti all'interno dell'unità principale, quindi chiudere lo sportello del contenitore della polvere.

#### Fig.E-5

### Filtro HEPA

1. Estrarre il filtro HEPA (con design magnetico) per pulirlo. Non utilizzare l'apparecchio senza aver prima installato il filtro HEPA.

#### Fig.E-6

2. Il filtro HEPA può essere lavato sotto acqua corrente fredda e deve essere completamente asciutto prima di essere reinstallato.

#### Fig.E-7

## Sensore della polvere

- Per evitare l'accumulo di polvere, che può compromettere le prestazioni di pulizia, pulire la bocchetta di aspirazione con un panno umido.

**Fig.E-8**

## Mini spazzola motorizzata

1. Premere contro il coperchio dell'estremità del rullo verso il basso.

**Fig.E-9**

2. Estrarre il rullo della spazzola.

**Fig.E-10**

3. Rimuovere i detriti avvolti attorno al rullo con lo strumento di pulizia per capelli/peli Tineco.

**Fig.E-11**

4. Reinserire completamente il rullo della spazzola inclinandolo e spingerlo verso l'alto fino a quando non scatta in posizione.

**Fig.E-12**

## Testina della spazzola

1. Dopo aver scollegato l'alimentazione, far scorrere l'interruttore per aprire il coperchio all'estremità del rullo della spazzola e ruotarlo in senso antiorario per estrarre il rullo della spazzola.

**Fig.E-13**

2. Dopo aver rimosso il rullo della spazzola, pulire delicatamente la finestra della spazzola, la bocchetta di aspirazione e la fila di denti in plastica.

**Fig.E-14**

3. Reinserire completamente il rullo della spazzola nella finestra della spazzola e ruotare il coperchio in senso orario fino a quando non scatta in posizione.

**Fig.E-15**



### **Avvertenza:**

- La spazzola motorizzata contiene componenti elettrici che non devono entrare essere immersi o lavati in/con acqua.
- Scollegare l'alimentazione e rimuovere la batteria prima di eseguire la manutenzione del rullo della spazzola.
- Per ridurre il rischio di lesioni, non toccare il rullo della spazzola mentre l'apparecchio è in funzione.

## RISOLUZIONE DEI PROBLEMI

Problema	Soluzione
L'apparecchio non si accende	Ricaricare la batteria
	Lasciare che l'apparecchio si raffreddi, quindi riaccenderlo
	Controllare e rimuovere le ostruzioni
Debole potenza di aspirazione	Pulire il contenitore della polvere e i filtri
	Installare il prefiltro
	Rimuovere le ostruzioni
	Pulisci il rullo della spazzola
Suoni anomali o dentini di plastica aggrovigliati nella spazzola	Estrarre il rullo della spazzola e rimuovere le ostruzioni
Bocchetta di aspirazione ostruita	Rimuovere il filtro a rete, pulire la bocchetta di aspirazione e il contenitore della polvere
La batteria non si ricarica	Ricollegare l'adattatore
	Verificare il posizionamento dell'unità principale e della batteria
	Usare l'adattatore originale
Rullo della spazzola aggrovigliato  <b>Messaggio vocale:</b> Rullo della spazzola aggrovigliato, pulire la spazzola	Rimuovere le ostruzioni



Problema	Soluzione
Canale dell'aria ostruito  Messaggio vocale: Canale dell'aria bloccato, pulire il canale dell'aria e il contenitore della polvere	Rimuovere le ostruzioni
Sensore della polvere difettoso  Messaggio vocale: Malfunzionamento del sensore della polvere, pulire la polvere sul sensore interno	Rimuovere la polvere dal sensore interno Installare correttamente il contenitore della polvere
L'indicatore batteria lampeggia in rosso durante il funzionamento	Rimuovere il gruppo batteria e attendere che si raffreddi
L'indicatore della batteria lampeggia in rosso durante la ricarica	Usare l'adattatore originale
Il motore produce rumori anomali	Rimuovere le ostruzioni

### Nota:

Se la precedente guida alla risoluzione dei problemi non fornisce una soluzione, visitare il nostro sito web [www.tineco.com](http://www.tineco.com) per ricevere ulteriore supporto.

## GARANZIA

### GARANZIA LIMITATA DI 2 ANNI

- Si applica solo agli acquisti effettuati presso i rivenditori Tineco autorizzati.
- La garanzia è soggetta alla conformità ai requisiti riportati nel manuale di istruzioni e alle condizioni riportate di seguito.
- Questa garanzia è regolata e interpretata secondo le leggi del paese in cui è stato effettuato l'acquisto. Forniamo una garanzia di 2 anni o un periodo di garanzia come stabilito dalla legge locale applicabile, a seconda di quale sia più lungo.

### CHE COSA COPRE LA GARANZIA?

- Questo apparecchio Tineco è coperto da una garanzia di 2 anni contro difetti di materiali e fabbricazione, se utilizzato in ambito privato domestico e conformemente al manuale di istruzioni Tineco. Gli accessori motorizzati e la batteria acquistati separatamente sono coperti da una garanzia di 1 anno.
- Questa garanzia copre, senza costi aggiuntivi, la manodopera e i componenti necessari per assicurare che l'apparecchio funzioni correttamente durante il periodo di garanzia.
- Questa garanzia è valida esclusivamente se l'apparecchio è utilizzato nel Paese in cui è stato venduto.

### CHE COSA NON COPRE LA GARANZIA?

Tineco declina ogni responsabilità per costi, danni o riparazioni risultanti da:

- Apparecchi acquistati da rivenditori non autorizzati.
- Utilizzo o manipolazione negligenti, uso improprio, abuso e/o assenza di manutenzione o utilizzo non conforme al manuale di istruzioni Tineco.
- Utilizzo dell'apparecchio in ambiti non domestici, ad es. per scopi commerciali o di noleggio.
- Utilizzo di parti non conformi al manuale di istruzioni Tineco.

- Utilizzo di parti e accessori diversi da quelli prodotti o fabbricati da Tineco.
- Fattori esterni non correlati alla qualità e all'uso del prodotto, quali: agenti atmosferici, modifiche, incidenti, interruzioni dell'alimentazione elettrica, picchi di corrente o azioni di forza maggiore.
- Riparazioni o modifiche effettuate da persone o agenti non autorizzati.
- Mancata rimozione di ostruzioni e altri materiali pericolosi dall'apparecchio.
- Normale usura delle parti, come il contenitore della polvere, la cinghia, il filtro HEPA, la barra della spazzola e il cavo di alimentazione (se sono stati rilevati danni esterni o abuso), danni a tappeti o pavimenti a causa di un utilizzo non conforme alle istruzioni del fabbricante o mancato spegnimento della spazzola quando necessario.
- Riduzione della durata della batteria a causa dell'utilizzo o dell'invecchiamento della batteria.

## INTERVENTI IN GARANZIA

- Qualsiasi garanzia implicita relativa all'apparecchio, tra cui la garanzia di commerciabilità o la garanzia di adeguatezza per uno scopo particolare, è limitata alla durata di questa garanzia.
- La garanzia si applica esclusivamente all'acquirente originale e alla batteria originale e non è trasferibile.
- Questa garanzia limitata conferisce specifici diritti legali. L'acquirente potrebbe avere altri diritti a seconda del Paese.
- La garanzia del fabbricante potrebbe non essere applicabile in tutti i casi e dipendere da fattori come: l'uso del prodotto, il luogo di acquisto del prodotto, il venditore del prodotto. Leggere attentamente la garanzia e contattare il fabbricante per qualsiasi domanda.

## LIMITI ED ESCLUSIONI DELLA GARANZIA

### Registrazione:

- dopo l'acquisto si raccomanda di registrare il proprio apparecchio sul sito web ufficiale di Tineco ([www.tineco.com](http://www.tineco.com)) per usufruire di vantaggi esclusivi. Per registrarsi, inserire il numero di serie completo (riportato sulla base dell'apparecchio).

### Fig.F-1

- La mancata registrazione del prodotto non limita i diritti offerti dalla garanzia.

### Come richiedere un intervento in garanzia:

- conservare la prova d'acquisto. Per richiedere un intervento coperto dalla nostra Garanzia limitata, è necessario fornire il numero di serie e la ricevuta originale dell'acquisto recante la data di acquisto e il numero d'ordine.
- Tutte le riparazioni verranno effettuate da Tineco o da un suo agente autorizzato.
- Tutte le parti difettose sostituite diventeranno di proprietà di Tineco.
- Le riparazioni in garanzia non estendono la durata della garanzia.

Visitare il sito Web Tineco  
**[www.tineco.com](http://www.tineco.com)** per ricevere  
 supporto da un team di assistenza  
 clienti esperto.

# INHOUD

Belangrijke veiligheidsinstructies .....	61
Specificaties .....	64
Overzicht .....	64
Accessoires .....	64
Montage .....	65
Werking .....	65
Onderhoud .....	68
Probleemoplossing .....	69
Garantie .....	70

## BELANGRIJKE VEILIGHEIDSINSTRUCTIES

### BEWAAR DEZE INSTRUCTIES Alleen voor huishoudelijk gebruik.

Bij het gebruik van een elektrisch apparaat moeten altijd basisvoorzorgsmaatregelen worden genomen, waaronder de volgende: LEES ALLE INSTRUCTIES VOOR GEBRUIK (DIT APPARAAT). Het niet opvolgen van de waarschuwingen en instructies kan leiden tot elektrische schokken, brand en/of ernstig letsel.

**WAARSCHUWING** – Om het risico op brand, elektrische schokken of letsel te verkleinen:

1. Dit apparaat kan worden gebruikt door kinderen vanaf 8 jaar en personen met verminderde lichamelijke, zintuiglijke of geestelijke vermogens of met gebrek aan ervaring en kennis, indien zij onder toezicht staan of instructies hebben gekregen over het veilig gebruik van het apparaat en de gevaren ervan begrijpen. Kinderen mogen niet met het apparaat spelen. Reiniging en gebruikersonderhoud mogen niet zonder toezicht door kinderen worden uitgevoerd.
2. Het apparaat mag niet worden gebruikt door personen (inclusief kinderen) met verminderde fysieke, zintuiglijke of mentale vermogens, of met gebrek aan ervaring en kennis, tenzij zij onder toezicht staan of instructies hebben gekregen.
3. ALLEEN voor gebruik BINNENSHUIS. Gebruik het apparaat niet in de open lucht, noch in commerciële of industriële omgevingen. Gebruik het apparaat niet op natte oppervlakken of oppervlakken met stilstaand water.
4. Niet als speelgoed gebruiken. Nauw aandacht is nodig bij gebruik door of in de buurt van kinderen, huisdieren of planten.
5. Gebruik alleen zoals beschreven in deze handleiding. Gebruik alleen door de fabrikant aanbevolen hulpstukken.
6. Niet gebruiken met een beschadigd snoer of stekker. Als het apparaat is gevallen, beschadigd, buiten heeft gestaan, in het water is gevallen of niet naar behoren werkt, breng het dan terug naar een servicecentrum.
7. Raak de oplader, inclusief de opladerstekker, en opladeraansluitingen niet met natte handen aan.
8. Steek geen voorwerpen in openingen. Niet gebruiken met een geblokkeerde opening; vrijhouden van stof, pluïjes, haar en alles wat de luchtstroom kan verminderen.
9. Houd haar, losse kleding, vingers en alle lichaamsdelen uit de buurt van openingen en bewegende onderdelen.
10. Gebruik extra voorzichtigheid bij het reinigen van trappen.
11. Gebruik hem niet om brandbare of ontvlambare vloeistoffen op te zuigen, zoals benzine, en gebruik hem ook niet in gebieden waar ze aanwezig kunnen zijn.
12. Zuig niets op dat brandt of rookt, zoals sigaretten, lucifers of hete as.
13. Niet gebruiken zonder filter.

14. Voorkom onbedoelde activering. Zorg ervoor dat de schakelaar in de uitpositie staat voordat u het apparaat oppakt of draagt. Het dragen van het apparaat met uw vinger op de schakelaar of het inschakelen van een apparaat waarop de schakelaar is ingeschakeld, kan tot ongelukken leiden.
15. Ontkoppel de batterij van het apparaat voordat u het apparaat gaat afstellen, toebehoren gaat verwisselen of het apparaat gaat opbergen. Dergelijke preventieve veiligheidsmaatregelen verminderen het risico dat het apparaat per ongeluk wordt gestart.
16. Gebruik voor het opladen van de batterij uitsluitend de bij dit apparaat geleverde uitneembare voedingseenheid. Een oplader die geschikt is voor een bepaald type batterijpack, kan brandgevaar opleveren bij gebruik met een andere batterijpack.
17. Gebruik alleen apparaten met speciaal daarvoor bestemde Tineco-batterijen. Het gebruik van andere batterijen kan leiden tot letsel en brand.
18. Als de batterij niet in gebruik is, houd deze dan uit de buurt van andere metalen voorwerpen, zoals paperclips, munten, sleutels, spijkers, schroeven of andere kleine metalen voorwerpen, die een verbinding van de ene aansluiting naar de andere kunnen maken. Kortsluiten van de batterijpolen kan brandwonden of brand veroorzaken.
19. Bij onjuist gebruik kan er vloeistof uit de batterij komen; vermijd contact. Als er per ongeluk contact plaatsvindt, spoel dan met water. Als er vloeistof in contact komt met de ogen, zoek dan medische hulp. Vloeistof die uit de batterij spuit, kan irritatie of brandwonden veroorzaken.
20. Gebruik geen batterijpack of apparaat dat beschadigd of aangepast is. Beschadigde of aangepaste batterijen kunnen onvoorspelbaar gedrag vertonen, wat kan leiden tot brand, explosie of risico op letsel.
21. Stel een batterijpack of apparaat niet bloot aan vuur of hoge temperaturen. Blootstelling aan vuur of temperaturen boven 130 °C kan een explosie veroorzaken.
22. Volg alle oplaad instructies en laad het batterijpack of het apparaat niet op buiten het in de instructies aangegeven temperatuurbereik. Onjuist opladen of bij temperaturen buiten het gespecificeerde bereik kan de batterij beschadigen en het risico op brand vergroten.
23. Laat onderhoud uitvoeren door een gekwalificeerde reparateur met alleen identieke vervangingsonderdelen. Dit zorgt ervoor dat de veiligheid van het product wordt gehandhaafd.
24. Dit apparaat bevat batterijcellen die niet kunnen worden vervangen. Pas het apparaat of het batterijpack niet aan en probeer het niet te repareren, behalve zoals aangegeven in de instructies voor gebruik en onderhoud.
25. Schakel dit apparaat altijd uit voordat u het gemotoriseerde mondstuk aansluit of loskoppelt.
26. Borstel kan onverwacht starten. Ontkoppel de batterij alvorens deze te reinigen of te onderhouden.
27. Laad of berg het apparaat niet buiten of in de auto op. Laad, bewaar of gebruik de batterij alleen in een droge ruimte binnenshuis waar de temperatuur hoger is dan 4 °C maar lager dan 40 °C. Het oplader is alleen voor gebruik binnenshuis.
28. Trek de stekker niet uit het stopcontact door aan het netsnoer te trekken. Om de stekker uit het stopcontact te halen, pakt u de oplader vast, niet het netsnoer.

## Recycling-instructies volgens de batterijwet



De oplaadbare batterij bevat materialen die schadelijk zijn voor het milieu en moet daarom voor afvoer uit het apparaat worden verwijderd. Het apparaat moet uitgeschakeld zijn om de oplaadbare batterij te verwijderen.

Batterijen en oplaadbare batterijen mogen niet worden afgevoerd met het huisvuil! Iedere consument is verplicht alle batterijen en oplaadbare batterijen, ongeacht of deze schadelijke stoffen bevatten of niet, in te leveren bij een inzamelpunt in zijn of haar gemeente/wijk of bij een winkelier, zodat deze op een milieuvriendelijke manier kunnen worden afgevoerd. Batterijen en oplaadbare batterijen mogen alleen leeg worden geretourneerd. Batterijen en oplaadbare batterijen zijn daarom gemarkeerd met het symbool links.

## Recycling-instructies volgens AEEA



Afgedankte elektrische en elektronische apparaten mogen niet met het huisvuil worden afgevoerd! Iedere consument is verplicht alle apparaten aan het einde van hun levensduur in te leveren bij een inzamelpunt in zijn of haar gemeente/wijk of bij een winkelier, zodat deze op de juiste en milieuvriendelijke manier kunnen worden afgevoerd.



De afbeelding links toont het stofbaksymbool voor gescheiden inzameling van afgedankte elektrische en elektronische apparatuur (AEEA).

## Voor EU-landen:

Ga voor informatie over de EU-conformiteitsverklaring naar [www.tineco.com](http://www.tineco.com).

## Symbolen:

	Lees de instructiehandleiding
	Klasse II
	Kortsluitvaste veiligheidstransformator
	Schakelende voeding
	Alleen voor gebruik binnenshuis
	Gelijkstroom
	Wisselstroom

	Stroom aan/uit
	Modusknop

- 9 Indicatielampje batterij
- 10 Aan/uit-knop
- 11 HEPA-filter

#### Afb.A

## SPECIFICATIES

Product	PURE ONE S15 PRO SERIE
Model	VS15xx00yy
Spanning	21,6 V $\overline{=}$
Nominaal vermogen	500 W
Capaciteit stofbak	0,47 L
Oplaadtijd	3-4 uur voor één batterij
AC-Invoer	100-240 V~
Wifi-frequentiebanden	2,4 G
Wifi maximaal uitgangsvermogen	17 dBm

- Gebruik alleen de door Tineco geleverde batterij VS15-01 of VS15-02.

## OVERZICHT

- 1 Stofsensor
- 2 Digitaal display
- 3 Knop voor stoflediging
- 4 Stofbak
- 5 Modusknop
- 6 Schuifregelaar vermogen
- 7 Stof Leeg Tab
- 8 Ontgrendelknop voor batterij

## ACCESSOIRES

### Opmerking:

- Test een accessoire op een kleine, onopvallende plaats alvorens het te gebruiken op gevoelige oppervlakken.
- Raadpleeg de "Meegeleverde Accessoires" op de verpakking om na te gaan wat bij uw aankoop inbegrepen moet zijn.
- Zoals hieronder is aangegeven, zijn er veel onderdelen die compatibel zijn met dit model. Als u meer accessoires nodig heeft, ga dan naar [www.tineco.com](http://www.tineco.com) of [store.tineco.com](http://store.tineco.com).

### 1. Direct aangedreven anti-klit LED-powerborstel

Zeer doeltreffend voor de reiniging van fijn stof op tapijt en harde vloeren, zonder verstrikt te raken door haren die in de rol vastzitten. LED-koplampen helpen u de moeilijk zichtbare plekjes te reinigen.

### 2. Mini elektrische borstel

Voor het stofzuigen van gestoffeerde meubelen, matrassen enz. Zuigt haren van huisdieren op en verwijdert ingeworteld vuil.

### 3. 2-in-1 afstofborstel

Wisselt tussen een brede en een zachte borstel door de ontgrendelknop in te drukken. De zachte borstel is het meest geschikt voor meubelen met harde oppervlakken, terwijl de brede borstel geschikt is voor gestoffeerde meubelen, gordijnen, enz.

### 4. Spleetzuigmond

Voor hoeken, kantjes en andere moeilijk bereikbare plaatsen zoals rond autostoelen, fotolijstjes en kasten.

---

## 5. Zachte afstofborstel

Schuine borstelharen op een slanke, ovaalvormige rand zorgen voor een antistatisch, gedempt contact. Geschikt voor het afstoffen van planken, verlichting, delicate oppervlakken, elektronica en meer.

---

## 6. Flexibele lange spleetzuigmond

Gemakkelijk te buigen, gemakkelijk om moeilijk bereikbare plaatsen te bereiken. Geschikt voor het reinigen van stof achter en onder meubels, rond koelkasten en vele andere krappe tussenruimten.

---

## 7. Meerhoekige opvouwbaar buis

Een scharnierend gewricht maakt haar verstelbaar voor flexibiliteit bij het reinigen van hoog naar laag.

---

## 8. Flexibele verlengslang

Uitstekende verlenging en flexibiliteit om op moeilijk bereikbare plaatsen te komen; perfect voor gebruik binnenshuis. Compatibel met alle niet-gemotoriseerde Tineco accessoires.

---

## 9. Gereedschap voor haarreiniging

Gebruik het uiteinde met het kleine mesje om haar en vuil te verwijderen dat rond de roller is gewikkeld. Gebruik het uiteinde met de borstel om het borstelraam en de stofbak te reinigen, indien nodig.

---

Afb.B

# MONTAGE

## Buisinstallatie

- Steek de buis erin.  
**Afb.C-1**
- Plaats het in het hoofdgedeelte.  
**Afb.C-2**
- Druk op de ontgrendelknop om de buis te verwijderen.  
**Afb.C-3**

## Borstelinstallatie

- Steek de elektrische borstel erin.  
**Afb.C-4**

- Druk op de ontgrendelknop om de elektrische borstel te verwijderen.  
**Afb.C-5**

## Batterij installatie

- Druk op de ontgrendelknop van de batterij en verwijder de batterij.  
**Afb.C-6**
- Om de batterij te installeren, schuift u deze in de gleuf aan de onderkant van de behuizing. De batterij klikt op zijn plaats wanneer hij correct is geplaatst.  
**Afb.C-7**

## Installatie laadstation

- Til de oplaadpaal op tot hij rechtop staat.  
**Afb.C-8**
- Druk hard om de oplaadpaal stevig op het dock te bevestigen.  
**Afb.C-9**
- Om het opbergen te vergemakkelijken, trekt u de oplaadpaal omhoog en drukt u hem vervolgens omlaag.  
**Afb.C-10**

# WERKING

## Vorbereiden voor gebruik

### Opmerking:

- Laad het apparaat vóór het eerste gebruik gedurende 3-4 uur op (zie "Opladen van de batterij") in een ruimte waar de omgevingstemperatuur tussen 4 °C en 40 °C ligt.
- Selecteer een accessoire en bevestig het voor gebruik aan het apparaat (zie "Accessoires").

1. Druk op de  knop over om de zuigkracht te activeren. Druk nogmaals om het apparaat uit te schakelen.

### Afb.D-1

2. Het apparaat start standaard in de AUTO-modus. Druk op de knop  om over te schakelen tussen de MAX-modus en de AUTO-modus. Veeg over de aan/uit-schuifregelaar om over te schakelen naar de handmatige modus.

### Afb.D-2

3. Plaats het apparaat en de hulpstukken op het laadstation zodat het na gebruik gemakkelijk kan worden opgeborgen.

**Afb.D-3**

## Selectie van reinigingsmodus

### AUTO-modus

- In de AUTO-modus detecteert de iLoop-sensor automatisch hoe vuil het oppervlak is en past de juiste zuigkracht toe.
- Een rode stofcontrolelus geeft aan dat er meer stof wordt gedetecteerd, terwijl een blauwe lus aangeeft dat er minder stof wordt gedetecteerd. Deze modus biedt automatisch de beste reinigingsoplossing.

**Afb.D-4**

### MAX-modus

- Druk in de AUTO-modus op de knop  om de MAX-modus te openen.
- In de MAX-modus geeft de iLoop alleen de hoeveelheid vuil weer en blijft de zuigkracht op het maximum.

**Afb.D-5**

### Handmatige modus

- Veeg vanuit de AUTO- of MAX-modus over de aan/uit-schuifregelaar om over te schakelen naar de handmatige modus.
- In de handmatige modus kunt u het vermogen naar behoefte regelen.

**Afb.D-6**

### Opmerking:

- Houd scherpe voorwerpen uit de buurt van het digitale display om krassen en schrammen te voorkomen.
- Alleen met droge handen gebruiken. Vuile handen kunnen de werking van de schuifregelaar beïnvloeden.

## Het legen van de stofbak

1. Als de stroom is uitgeschakeld, drukt u het stoflipje omlaag om de stofbak te reinigen. Als te veel stof een verstopping veroorzaakt, drukt u op de ontgrendelknop op de stofbak en leegt u de inhoud.

**Afb.D-7**

2. Sluit en klik de stofbakklep weer op haar plaats.

**Afb.D-8**

## Opladen van de batterij

1. Steek de adapter in de oplaadpoort aan de onderkant van het dock.

**Afb.D-9**

2. Plaats het apparaat op het laadstation en steek de adapter in het stopcontact.

**Afb.D-10**

### **Waarschuwing:**

- Gebruik uitsluitend de door Tineco meegeleverde adapter om het pparaat op te laden.
- Om struikelgevaar te voorkomen, plaatst u het apparaat tijdens het opladen op het oplaadstation veilig in de buurt van een muur.
- Bewaar het apparaat op een koele, droge plaats gedurende lange periodes van niet-gebruik. Zorg ervoor dat de batterij elke 3 maanden volledig wordt opgeladen.
- Stel het apparaat niet bloot aan zonlicht of temperaturen onder het vriespunt.
- Aanbevolen temperatuurbereik: 4 °C ~ 40 °C.

## Looptijd

- In de AUTO-modus is de looptijd ongeveer 40 minuten. Als het MAX-vermogen wordt gebruikt, is de looptijd ongeveer 10 minuten.
- Geschatte rijtijdgegevens werden verkregen door een Tineco-laboratorium met één batterij en ongemotoriseerde accessoires.

## Oplaadtijd

- Een volledige lading duurt ongeveer 3-4 uur.
- Geschatte gegevens werden verkregen door een Tineco-laboratorium met gebruikmaking van omgevingstemperaturen tussen 4 °C tot 40 °C.



## App

Alle functies kunnen worden uitgevoerd met de Tineco-app. Download de Tineco-app vanuit de App Store, Google Play en de officiële Tineco-site.



### Opmerking:

De standaardinstelling voor gesproken prompts is Engels, u kunt andere talen instellen via de app.

## WiFi aan/uit zetten

- WiFi aan zetten: Houd tijdens het werk de  knop 3 seconden lang ingedrukt om naar het Helpcentrum te gaan en naar Verbinding maken met netwerk.



- WiFi uit zetten: Houd de  knop 20 seconden lang ingedrukt om uit te schakelen.



## Gesproken prompt (inhoud kan variëren, gelieve in natura te prevaleren.)

Status	Herinnering
Snelstartgids	Welkom bij de PURE ONE handleiding, gelieve de snelstartgids te volgen
	Dit is de aan/uit-knop
	De modusknop en de aan/uit-schuifknop bevinden zich aan de bovenkant
	Het stoflipje bevindt zich aan de zijkant van de stofbak
	Het filter zit aan de onderkant en is uitneembaar voor eenvoudige reiniging
Verbinding maken met het apparaat	Download de Tineco-app en verbind de PURE ONE
Wifi-netwerk is verbonden	Netwerk verbonden
Wifi-netwerk is niet verbonden	Losgekoppeld
Gesproken prompt ingeschakeld	Gesproken prompt ingeschakeld
Gesproken prompt uitgeschakeld	Gesproken prompt uitgeschakeld
Herstel fabriekinstellingen	Fabriekinstellingen hersteld
AUTO-modus standaard	AUTO-modus
Overschakelen naar de handmatige modus	Handmatige modus
Overschakelen naar de MAX-modus	MAX-modus
Lage batterij	Batterijniveau is onder de 20%
Geen batterij, opladen	Batterijniveau is 0, laad het apparaat op



Status	Herinnering
Borstelrol is verward	Borstelrol verward, maak de borstel schoon
Storing in de stofsensor	Storing in de stofsensor, reinig het stof op de binnensensor
Luchtkanaal geblokkeerd	Luchtkanaal geblokkeerd, reinig het luchtkanaal en de stofbak
De stroom is uitgeschakeld	Stroom uitgeschakeld
Start met opladen	Opladen
Helpcentrum	Tips voor het reinigen
	Spraakschakelaar
	Verbinden met het netwerk
	Herstel fabrieksinstellingen
	Afsluiten

## ONDERHOUD

### Opmerking:

- Reinig de stofbak en de filters na elk gebruik.
- Was en droog het voorfilter maandelijks en vervang het om de 6 maanden om goede prestaties te behouden. Was en droog het HEPA filter om de 3 maanden en vervang het om de 12 maanden.

### Stofbak, gaasfilter en voorfilter

1. Draai tegen de klok in om de filters te verwijderen.

**Afb.E-1**

2. Draai het apparaat niet ondersteboven wanneer u het filter verwijdert of installeert, om te voorkomen dat er stof in de motor terecht komt.

**Afb.E-2**

3. Reinig de stofbak en het gaasfilter met een vochtige doek of met het reinigingsgereedschap. Laat volledig drogen alvorens ze terug te plaatsen.

**Afb.E-3**

4. Het voorfilter kan onder stromend water worden gewassen en moet volledig droog zijn voordat het weer wordt geïnstalleerd.

**Afb.E-4**

5. Steek na het reinigen het voorfilter goed in het gaasfilter en het klikt vast. Plaats de schone filters terug in het hoofdonderdeel en sluit vervolgens de stofbakklep.

**Afb.E-5**

### HEPA-filter

1. Trek het HEPA filter (in magnetische uitvoering) eruit om te reinigen. Gebruik het apparaat niet zonder eerst het HEPA filter te hebben geïnstalleerd.

**Afb.E-6**

2. Het HEPA filter kan onder stromend water worden gewassen en moet volledig droog zijn voordat het weer wordt geïnstalleerd.

**Afb.E-7**

### Stofsensor

- Veeg de zuigmond af met een vochtige doek om te voorkomen dat stof zich ophoopt en zo de reinigingsprestaties nadelig beïnvloedt.

**Afb.E-8**

### Mini elektrische borstel

1. Druk tegen het roldeksel naar beneden.

**Afb.E-9**

2. Trek de borstelrol naar buiten.

**Afb.E-10**

3. Verwijder het vuil dat rond de rol zit met het Tineco haarreinigingsgereedschap.

**Afb.E-11**

4. Plaats de borstelrol volledig schuin terug en duw hem naar boven tot hij weer stevig vastklikt.

**Afb.E-12**

## Borstelkop

1. Met de stroom uitgeschakeld, , verschuif de schakelaar om het deksel van de borstelrol te openen, en draai het tegen de wijzers van de klok in om de borstelrol eruit te trekken.

### Afb.E-13

2. Nadat u de borstelrol heeft verwijderd, reinigt u voorzichtig het borstelvenster, de zuigmond en de rij plastic tanden.

### Afb.E-14

3. Plaats de borstelrol volledig terug in het borstelvenster en draai de eindafdekking met de klok mee tot ze weer stevig vastklikt.

### Afb.E-15

## ⚠ Waarschuwing:

- De elektrische borstel bevat elektrische onderdelen die niet met water doordrenkt of gewassen mogen worden.
- Schakel de stroom uit en verwijder de batterij voordat u onderhoud gaat plegen aan de borstelrol.
- Raak de borstelrol niet aan wanneer het apparaat in werking is, om verwondingen te voorkomen.

## PROBLEEMOPLOSSING

Probleem	Oplossing
Het apparaat gaat niet aan	Laad de batterij op
	Herstart na afkoeling
	Controleer en verwijder blokkeringen
Zwakke zuigkracht	Reinig de stofbak en de filters
	Installeer het voorfilter
	Verwijder de blokkeringen
	Reinig de borstelrol
Abnormale geluiden of plastic tanden verstrikt in borstel	Trek de borstelrol uit en verwijder blokkades

Probleem	Oplossing
Zuigmond is geblokkeerd	Verwijder het gaasfilter, reinig de zuigmond en de stofbak
Batterij laadt niet op	Plaats de adapter opnieuw op de juiste manier
	Controleer of het basisgedeelte en de batterij correct zijn geplaatst
	Gebruik de originele adapter
Borstelrol is verward 🔊 Gesproken prompt: Borstelrol verward, maak de borstel schoon	Verwijder de blokkeringen
Luchtkanaal geblokkeerd 🔊 Gesproken prompt: Luchtkanaal geblokkeerd, reinig het luchtkanaal en de stofbak	Verwijder de blokkeringen
Storing in de stofsensor 🔊 Gesproken prompt: Storing in de stofsensor, reinig het stof op de binnensensor	Reinig het stof op de binnensensor
	Installeer de stofbak correct
Batterij-indicator knippert rood tijdens het gebruik	Verwijder de batterij en laat deze afkoelen
Batterij-indicator knippert rood tijdens opladen	Gebruik de originele adapter
Abnormale motorgeluiden	Verwijder de blokkeringen

## Opmerking:

Als de bovenstaande gids voor probleemoplossing geen oplossing biedt, bezoek dan onze website [www.tineco.com](http://www.tineco.com) voor verdere ondersteuning.

# GARANTIE

## 2 JAAR BEPERKTE GARANTIE

- Geldt alleen voor aankopen bij geautoriseerde retailers van Tineco.
- Is onderhevig aan het naleven van de vereisten die in deze handleiding worden beschreven, en is onderworpen aan verdere voorwaarden die hieronder worden uiteengezet.
- Deze garantie wordt bepaald door en geïnterpreteerd volgens de wetten van het land waar de aankoop heeft plaatsgevonden. Wij bieden 2 jaar garantie of een garantieperiode zoals bepaald door de toepasselijke lokale wetgeving, afhankelijk van welke periode langer is.

## WAT WORDT GEDEKT?

- Uw Tineco-apparaat heeft 2 jaar garantie op originele defecten in materiaal en vakmanschap, bij gebruik voor privé-huishoudelijke doeleinden in overeenstemming met de Tineco Instructiehandleiding. Gemotoriseerde accessoires en afzonderlijk aangeschafte batterij worden geleverd met 1 jaar garantie.
- Deze garantie biedt u, zonder extra kosten voor u, alle arbeid en onderdelen die nodig zijn om ervoor te zorgen dat uw apparaat tijdens de garantieperiode naar behoren functioneert.
- Deze garantie is alleen geldig als het apparaat wordt gebruikt in het land waarin het werd verkocht.

## WAT WORDT NIET GEDEKT?

Tineco is niet aansprakelijk voor kosten, schade of reparaties als gevolg van:

- Apparaten die zijn gekocht bij een niet-geautoriseerde dealer.
- Onzorgvuldige bediening of behandeling, verkeerd gebruik, misbruik en / of gebrek aan onderhoud of gebruik niet in overeenstemming met de Tineco Instructiehandleiding.
- Gebruik van het apparaat anders dan voor normaal huishoudelijk gebruik, bijv. voor commerciële of verhuurdoeleinden.

- Gebruik van onderdelen die niet in overeenstemming zijn met de Tineco Instructiehandleiding.
- Gebruik van andere onderdelen en accessoires dan die geproduceerd of aanbevolen zijn door Tineco.
- Externe factoren die geen verband houden met de kwaliteit en het gebruik van het product, zoals het weer, wijzigingen, ongevallen, stroomuitval, stroompieken of overmacht.
- Reparaties of wijzigingen die zijn uitgevoerd door onbevoegde partijen of agenten.
- Het niet verwijderen van blokkeringen en ander gevaarlijk materiaal uit het apparaat.
- Normale slijtage, inclusief onderdelen die normaal aan slijtage onderhevig zijn, zoals doorzichtige opvangbak, riem, filter, HEPA, borstelstang en netsnoer (of waar externe schade of misbruik is vastgesteld), tapijt- of vloerbeschadiging door gebruik dat niet in overeenstemming is met de voorschriften van de fabrikant. instructies of het niet uitschakelen van de borstelstang indien nodig.
- Vermindering van de ontladingsduur van de batterij door veroudering of gebruik van de batterij.

## GARANTIEBEPERKINGEN

- Alle impliciete garanties met betrekking tot uw apparaat, inclusief maar niet beperkt tot garantie van verkoopbaarheid of garantie van geschiktheid voor een bepaald doel, zijn beperkt tot de duur van deze garantie.
- Garantiedekking is alleen van toepassing op de oorspronkelijke eigenaar en op de originele batterij en is niet overdraagbaar.
- Deze beperkte garantie geeft u specifieke wettelijke rechten. Mogelijk hebt u ook andere rechten die per regio verschillen.
- De garanties van de fabrikant zijn mogelijk niet in alle gevallen van toepassing, afhankelijk van factoren zoals het gebruik van het product, waar het product is gekocht of bij wie u het product heeft gekocht. Neem de garantie zorgvuldig door en neem bij vragen contact op met de fabrikant.

## GARANTIESERVICE

### Registreren:

- We raden u ten eerste aan om uw apparaat bij aankoop te registreren op de officiële website van Tineco ([www.tineco.com](http://www.tineco.com)) en van exclusieve voordelen te genieten. Om te registreren, voert u het volledige serienummer in (te vinden op de voet van het apparaat).

### Afb.F-1

- Als u uw product niet registreert, heeft dit geen invloed op uw garantierechten.

### Hoe claimen:

- Bewaar uw aankoopbewijs. Om een claim in te dienen onder onze beperkte garantie, moet u uw serienummer en de originele aankoopbon met daarop de aankoopdatum en het ordernummer verstrekken.
- Alle werkzaamheden worden uitgevoerd door Tineco of een door haar geautoriseerd agentschap.
- Eventueel vervangen defecte onderdelen worden eigendom van Tineco.
- Service onder deze garantie verlengt de periode van deze garantie niet.

Bezoek de Tineco-website  
**[www.tineco.com](http://www.tineco.com)**  
voor deskundige klantenservice.

# SPIS TREŚCI

Ważne wskazówki dotyczące bezpieczeństwa.....	72
Specyfikacja.....	75
Widok ogólny.....	75
Akcesoria.....	75
Montaż.....	76
Obsługa.....	77
Konserwacja.....	79
Rozwiązywanie problemów.....	80
Gwarancja.....	81

## WAŻNE WSKAZÓWKI DOTYCZĄCE BEZPIECZEŃSTWA

### ZACHOWAĆ INSTRUKCJĘ OBSŁUGI

#### Wyłącznie do użytku domowego.

Korzystanie z urządzeń elektrycznych wymaga przestrzegania podstawowych zasad bezpieczeństwa, w tym: **PRZED UŻYCIEM URZĄDZENIA NALEŻY PRZECZYTAĆ WSZYSTKIE WSKAZÓWKI.** Nieprzestrzeganie ostrzeżeń i wskazówek może skutkować porażeniem prądem, pożarem i/lub poważnymi obrażeniami.

**OSTRZEŻENIE** – przestrzeganie poniższych zaleceń pomaga zredukować ryzyko wywołania pożaru, porażenia prądem lub obrażeń.

1. Urządzenie może być użytkowane przez dzieci od 8 roku życia oraz osoby o ograniczonych zdolnościach psychicznych, sensorycznych, umysłowych lub nieposiadające wiedzy i doświadczenia, o ile pozostają pod

nadzorem lub otrzymały instrukcje dotyczące bezpiecznego użytkowania urządzenia oraz rozumieją potencjalne zagrożenia. Dzieci nie powinny bawić się urządzeniem. Przeprowadzanie konserwacji i czyszczenia przez dzieci, które nie znajdują się pod nadzorem, jest niedopuszczalne.

2. Niniejsze urządzenie nie powinno być obsługiwane przez osoby (w tym dzieci) o ograniczonych zdolnościach fizycznych, sensorycznych lub psychicznych, bądź nieposiadające doświadczenia i wiedzy, chyba że pozostają pod nadzorem lub udzielono im odpowiednich wskazówek.
3. **WYŁĄCZNIEM** do użytku WEWNĄTRZ pomieszczeń. Nie używać urządzenia na zewnątrz pomieszczeń ani do celów komercyjnych lub przemysłowych. Nie używać urządzenia na mokrych powierzchniach, ani powierzchniach ze stojącą wodą.
4. Nie zezwalać na używanie urządzenia jako zabawki. Należy zachować szczególną ostrożność podczas użytkowania przez dzieci lub w pobliżu dzieci, zwierząt i roślin.
5. Korzystać z urządzenia wyłącznie w sposób opisany w instrukcji obsługi. Używać wyłącznie przystawek zalecanych przez producenta.
6. Nie używać urządzenia, gdy przewód lub wtyczka są uszkodzone. Jeżeli urządzenie zostało upuszczone, uszkodzone, pozostawione na zewnątrz, wpadło do wody lub nie działa poprawnie, należy je oddać do serwisu.
7. Nie dotykać ładowarki, w tym wtyczki ładowarki i styków ładowarki mokrymi dłońmi.
8. Nie umieszcza żadnych przedmiotów w otworach w urządzeniu. Nie używać, gdy otwory są zablokowane; chronić przed gromadzeniem się kurzu, pyłu, włosów i innych przedmiotów, które mogą ograniczać przepływ powietrza.
9. Zachować ostrożność i nie zbliżać włosów, luźnej odzieży, palców ani

- innych części ciała do otworów i ruchomych części odkurzacza.
10. Zachować szczególną ostrożność podczas czyszczenia schodów.
  11. Nie używać do zbierania palnych lub łatwopalnych cieczy, takich jak benzyna, i nie używać w miejscach, w których takie substancje mogą się znajdować.
  12. Nie odkurzać powierzchni lub przedmiotów, które się palą lub dymią, takich jak papierosy, zapalki lub gorący popiół.
  13. Nie używać bez filtra.
  14. Zapobiegać przypadkowemu uruchomieniu. Przed chwyceniem lub podniesieniem urządzenia upewnić się, że włącznik jest w położeniu wyłączenia. Przenoszenie urządzenia, gdy dłoń spoczywa na włączniku, lub gwałtowne szarpnięcie włączonego urządzenia zwiększa ryzyko wypadku.
  15. Przed dokonaniem regulacji, zmianą akcesoriów lub schowaniem urządzenia należy zawsze odłączyć akumulator od urządzenia. Powyższe środki ostrożności pozwalają ograniczyć ryzyko przypadkowego uruchomienia urządzenia.
  16. Aby naładować akumulator, korzystać wyłącznie z odłączanego zasilacza dostarczonego z urządzeniem. Ładowarka przystosowana do ładowania akumulatorów określonego typu może stwarzać zagrożenie pożaru, gdy zostanie użyta do ładowania akumulatorów innego typu.
  17. Używać urządzenia wyłącznie z akumulatorami określonymi przez firmę Tineco. Użycie akumulatorów innego rodzaju może stwarzać zagrożenie wystąpienia obrażeń ciała i pożaru.
  18. Gdy akumulator nie jest używany, należy go przechowywać z dala od metalowych przedmiotów, takich jak spinacze do papieru, monety, klucze, gwoździe, śruby lub inne małe metalowe przedmioty, które mogą spowodować zwarcie biegunów akumulatora. Zwarcie biegunów akumulatora może spowodować oparzenia lub pożar.
  19. Nieprawidłowe użytkowanie akumulatora może spowodować wydostanie się z niego elektrolitu, w takim przypadku unikać kontaktu z elektrolitem. W razie kontaktu przepłukać wodą. Jeżeli elektrolit dostanie się do oczu, zgłosić się do lekarza. Elektrolit z akumulatora może powodować podrażnienia i oparzenia.
  20. Nie używać akumulatora ani urządzenia, które są uszkodzone lub zmodyfikowane. Uszkodzone lub zmodyfikowane akumulatory mogą działać w sposób nieprzewidywalny i spowodować pożar, wybuch lub obrażenia ciała.
  21. Chronić akumulator lub urządzenie przed pożarem i bardzo wysoką temperaturą. Narażenie na ogień lub temperaturę wyższą niż 130°C może spowodować wybuch.
  22. Przestrzegać wszystkich wskazówek dotyczących ładowania i nie ładować akumulatora ani urządzenia w temperaturze niezgodnej z określoną w instrukcji obsługi. Niepoprawne ładowanie lub ładowanie w niewłaściwej temperaturze może spowodować uszkodzenie akumulatora i zwiększyć ryzyko wystąpienia pożaru.
  23. Czynności serwisowe należy zlecać osobom posiadającym odpowiednią wiedzę i używającym wyłącznie identycznych części zamiennych. Zapewni to zachowanie bezpieczeństwa urządzenia.
  24. Urządzenie zawiera niewymienny akumulator. Nie modyfikować ani nie naprawiać urządzenia lub akumulatora w sposób wykraczający poza wskazówki dotyczące użytkowania i pielęgnacji.
  25. Urządzenie należy wyłączyć przed każdym podłączeniem lub odłączeniem końcówki z napędem.
  26. Szczotka może się nagle uruchomić. Odłączyć akumulator przed czyszczeniem lub wykonywaniem czynności serwisowych.

27. Nie ładować ani nie przechowywać urządzenia na zewnątrz pomieszczeń lub wewnątrz samochodu. Akumulator można ładować, przechowywać i użytkować wyłącznie w suchych pomieszczeniach, w których temperatura mieści się w zakresie od 4°C do 40°C. Ładowarka przeznaczona jest tylko do użytku wewnątrz pomieszczeń.
28. Nie odłączać, ciągnąc za przewód. Aby odłączyć, chwytać za ładowarkę, a nie za przewód.

## Wskazówki dotyczące utylizacji zgodnie z przepisami dotyczącymi akumulatorów



Akumulator zawiera materiały, które są szkodliwe dla środowiska, dlatego należy go wyjąć z urządzenia przed jego utylizacją. Aby wyjąć akumulator, należy wyłączyć urządzenie. Zakaz wyrzucania baterii zwykłych i akumulatorowych do pojemników z odpadami bytowymi! Każdy konsument jest zobowiązany do przekazywania wszystkich baterii zwykłych i akumulatorowych, niezależnie od tego czy zawierają szkodliwe substancje, do punktu zbiórki w danym mieście/dzielnicy lub do punktu sprzedaży, aby możliwa była ich utylizacja w sposób przyjazny dla środowiska. Baterie i baterie akumulatorowe mogą być przekazywane wyłącznie w stanie rozładowanym. Dlatego baterie i baterie akumulatorowe oznaczane są symbolem widocznym z lewej strony.

## Wskazówki dotyczące utylizacji zgodnie z przepisami dotyczącymi ZSEE



Zakaz wyrzucania zużytego sprzętu elektrycznego i elektronicznego do pojemników z odpadami bytowymi! Każdy konsument jest zobowiązany do przekazywania wszystkich urządzeń, które osiągnęły kres żywotności, do punktu zbiórki w danym mieście/dzielnicy lub do punktu sprzedaży, aby możliwa była ich utylizacja w sposób właściwy i przyjazny dla środowiska.

Na ilustracji po lewej stronie przedstawiono symbol przekreślonego kosza na śmieci, który oznacza obowiązek selektywnej zbiórki zużytego sprzętu elektrycznego i elektronicznego (ZSEE).



## Kraje UE

Informacje na temat Europejskiej deklaracji zgodności można uzyskać, odwiedzając witrynę [www.tineco.com](http://www.tineco.com).

## Symbole

	Przeczytać instrukcję obsługi
	Klasa II
	Transformator oddzielający odporny na zwarcie
	Zasilacz impulsowy
	Wyłącznie do użytku wewnątrz pomieszczeń
	Prąd stały



	Prąd przemienny
	Włączanie/wyłączanie
	Przycisk trybów

## SPECYFIKACJA

Produkt	SERIA PURE ONE S15 PRO
Model	VS15xx00yy
Napięcie	21,6 V $\overline{=}$
Pobierana moc	500 W
Pojemność zbiornika na kurz	0,47 l
Czas ładowania	3-4 godz. dla jednego akumulatora
Wejście zasilania prądem przemiennym	100–240 V~
Pasma częstotliwości Wi-Fi	2,4 G
Maksymalna moc wyjściowa Wi-Fi	17 dBm

- Stosować wyłącznie akumulator dostarczony przez firmę Tineco: VS15-01 lub VS15-02.

## WIDOK OGÓLNY

- 1 Czujnik kurzu
- 2 Wyświetlacz cyfrowy
- 3 Przycisk opróżniania zbiornika na kurz
- 4 Zbiornik na kurz
- 5 Przycisk trybów
- 6 Przełącznik sterowania mocą
- 7 Dźwignia usuwania kurzu
- 8 Przycisk zwalniający baterię
- 9 Wskaźnik stanu akumulatora
- 10 Przycisk zasilania
- 11 Filtr HEPA

Rys.A

## AKCESORIA

### Uwaga!

- Przed użyciem na powierzchni wrażliwej na uszkodzenie wypróbować działanie przystawki na niewidocznej niewielkiej części powierzchni.
- Aby dowiedzieć się, co powinno zawierać opakowanie, należy zapoznać się z listą „Dołączone akcesoria”, która znajduje się na opakowaniu.
- Poniżej prezentujemy liczne akcesoria, które są kompatybilne z tym modelem. Akcesoria można dokupić pod adresem [www.tineco.com](http://www.tineco.com) lub [store.tineco.com](http://store.tineco.com).

### 1. Szczotka LED z napędem bezpośrednim i systemem zapobiegającym opłątaniu

Bardzo skutecznie usuwa drobny pył z dywanu i podłóg twardych bez opłatywania się włosami, które blokują szczotkę. Oświetlenie diodowe z przodu szczotki ułatwia sprzątanie w miejscach, które nie są oświetlone.

### 2. Miniszczotka z napędem

Do odkurzania mebli tapicerowanych, materaców itp. Zbiera sierść zwierząt i usuwa uporczywe zabrudzenia.

## MONTAŻ

### 3. Szczotka do kurzu 2 w 1

Naciśnięcie przycisku zwalniającego powoduje zamianę szerokiej końcówki w miękką szczotkę. Miękka szczotka najlepiej sprawdza się na twardych powierzchniach mebli, podczas gdy szczotka szeroka skutecznie czyści meble tapicerowane, zasłony itp.

### 4. Końcówka szczelinowa

Do narożników, zakamarków i innych trudno dostępnych miejsc, takich jak przestrzeń dookoła siedzeń w samochodzie, ramy obrazów i szafki.

### 5. Miękka szczotka do kurzu

Włosie ustawione pod kątem w wąskiej, owalnej oprawce zapewnia antystatyczny, miękki kontakt. Odpowiednia do odkurzania pótek, lamp, delikatnych powierzchni, urządzeń elektronicznych i innych.

### 6. Elastyczna długa końcówka szczelinowa

Łatwo się wygina, ułatwia dotarcie do ciasnych miejsc. Odpowiednia do usuwania kurzu spod mebli i za nimi, wokół lodówek i z innych ciasnych przestrzeni.

### 7. Rura składana nastawna

Połączenie przegubowe umożliwia regulację kąta, zapewniając elastyczność podczas czyszczenia nisko i wysoko.

### 8. Elastyczna rura przedłużająca

Doskonałe przedłużanie i elastyczność umożliwiające dotarcie do trudno dostępnych miejsc; idealnie sprawdzi się w samochodzie. Kompatybilna ze wszystkimi akcesoriami Tineco bez napędu.

### 9. Narzędzie do usuwania włosów

Końcówka z niewielkim ostrzem umożliwia usuwanie włosów i innych zanieczyszczeń owiniętych wokół wałka. Końcówka ze szczotką służy do czyszczenia okienka szczotki i zbiornika na kurz.

## Montaż rury

- Dołączyć rurę.
- Rys.C-1**
- Umieścić w urządzeniu głównym.
- Rys.C-2**
- Aby odłączyć rurę, nacisnąć przycisk zwalniający.
- Rys.C-3**

## Montaż szczotki

- Dołączyć szczotkę z napędem.
- Rys.C-4**
- Aby odłączyć szczotkę z napędem, nacisnąć przycisk zwalniający.
- Rys.C-5**

## Umieszczanie baterii

- Nacisnąć przycisk odłączania akumulatora i wyjąć akumulator.
- Rys.C-6**
- Aby podłączyć, wsunąć akumulator w szczelinę w podstawie urządzenia głównego. Poprawnie umieszczony akumulator zatrzaskuje się na miejscu.
- Rys.C-7**

## Montaż stacji dokowania

- Podnieść kolumnę ładowarki, aby stała pionowo.
- Rys.C-8**
- Mocno docisnąć, aby kolumna zablokowała się w położeniu pionowym w stacji dokowania.
- Rys.C-9**
- Aby ułatwić przechowywanie, pociągnąć kolumnę ładowarki, a następnie złożyć ją.
- Rys.C-10**

# OBSŁUGA

## Przygotowanie do pracy

### Uwaga!

- Przed pierwszym użyciem ładować urządzenie przez 3–4 godziny w pomieszczeniu, w którym temperatura mieści się w zakresie od 4°C do 40°C (więcej informacji: „Ładowanie akumulatora”).
- Wybrać przystawkę i połączyć ją z urządzeniem przed rozpoczęciem pracy (więcej informacji w sekcji „Akcesoria”).

1. Nacisnąć przycisk , aby aktywować ssanie. Nacisnąć ponownie, aby wyłączyć urządzenie.

#### Rys.D-1

2. Urządzenie domyślnie uruchomi się w trybie AUTO. Nacisnąć przycisk , aby wybrać tryb AUTO lub MAX. Przesunąć przełącznik sterowania mocą, aby przełączyć na tryb ręczny.

#### Rys.D-2

3. Po zakończeniu pracy umieścić urządzenie i akcesoria na stacji dokowania, gdzie może być przechowywane.

#### Rys.D-3

## Wybór trybu czyszczenia

### Tryb AUTO

- W trybie AUTO czujnik iLoop automatycznie wykrywa stopień zabrudzenia podłogi i stosuje odpowiednią siłę ssania.
- Czerwona pętla kontroli zabrudzenia oznacza wykrycie większych zabrudzeń, zaś niebieska pętla kontroli zabrudzenia oznacza wykrycie niższego stopnia zabrudzenia. W tym trybie automatycznie zapewniana jest optymalna skuteczność czyszczenia.

#### Rys.D-4

### Tryb MAX

- W trybie AUTO nacisnąć przycisk , aby przejść do trybu MAX.
- W trybie MAX iLoop wyświetla jedynie ilość zanieczyszczeń, a moc ssania utrzymywana jest na maksymalnym poziomie.

#### Rys.D-5

### Tryb ręczny

- W trybie AUTO lub MAX przesunąć przełącznik sterowania mocą, aby przełączyć na tryb ręczny.
- W trybie ręcznym użytkownik dobiera moc w zależności od potrzeb.

#### Rys.D-6

### Uwaga!

- Chronić wyświetlacz cyfrowy przed kontaktem z ostrymi przedmiotami, aby uniknąć zarysowań i zadrapań.
- Obsługiwać suchymi dłońmi. Zabrudzone dłonie mogą pogarszać działanie przełącznika.

## Opróżnianie zbiornika na kurz

1. Gdy zasilanie jest wyłączone, nacisnąć dźwignię usuwania kurzu, aby opróżnić zbiornik. Jeżeli zbyt duża ilość kurzu powoduje blokadę, nacisnąć przycisk opróżniania na zbiorniku na kurz, aby usunąć zawartość.

#### Rys.D-7

2. Zamknąć i zatrzasknąć kłapkę zbiornika na kurz.

#### Rys.D-8

## Ładowanie akumulatora

1. Podłączyć zasilacz do portu ładowania na spodzie stacji dokowania.

#### Rys.D-9

2. Umieścić urządzenie na podstawie ładującej i podłączyć zasilacz do gniazda zasilającego.

#### Rys.D-10

### Ostrzeżenie

- Urządzenie można ładować wyłącznie zasilaczem dostarczonym przez Tineco.
- Aby ograniczyć ryzyko potknięcia się o przewód, podczas ładowania należy umieścić urządzenie na podstawie dokowania blisko ściany.
- Jeżeli urządzenie nie będzie używane przez długi czas, należy je przechowywać w chłodnym, suchym miejscu. Co 3 miesiące należy sprawdzić, czy akumulator jest w pełni naładowany.
- Chronić urządzenie przed światłem słonecznym i ujemną temperaturą.
- Zalecany zakres temperatur: 4°C–40°C.

## Czas pracy

- W trybie AUTO czas pracy wynosi około 40 minut. W trybie MAX (maksymalnej mocy) czas pracy wynosi około 10 minut.
- Dane na temat szacowanego czasu pracy zostały uzyskane przez Tineco Laboratory z wykorzystaniem jednego akumulatora i akcesoriów bez napędu.

## Czas ładowania

- Pełne ładowanie zajmuje około 3–4 godzin.
- Dane szacunkowe uzyskane przez Tineco Laboratory w temperaturze otoczenia w zakresie od 4°C do 40°C.

## Aplikacja

Wszystkie funkcje można obsługiwać za pomocą aplikacji Tineco. Aplikację Tineco można pobrać ze sklepu App Store, Google Play i oficjalnej strony Tineco.

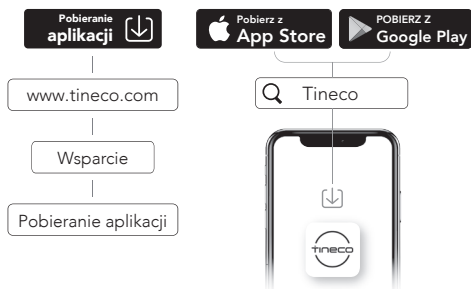

## Uwaga!

Domyślnym ustawieniem dla komunikatów głosowych jest język angielski, który można zmienić za pomocą aplikacji.

## Włączanie/wyłączanie Wi-Fi

- Włączanie Wi-Fi: podczas pracy przytrzymać przycisk  przez 3 sekundy, aby przejść do centrum pomocy, a następnie wybrać Połącz z siecią.



- Wyłączanie Wi-Fi: przytrzymać przycisk  przez 20 sekund, aby wyłączyć.



**Komunikaty głosowe** (treść może się różnić, prosimy o wyrozumiałość).

Stan	Przypomnienie
Szybkie wprowadzenie	Witamy w przewodniku PURE ONE, prosimy o stosowanie się do wskazówek dostępnych w podręczniku Szybkie wprowadzenie
	To jest przycisk zasilania
	Przycisk trybów i przełącznik sterowania mocą znajdują się na górze
	Dźwignia usuwania kurzu znajduje się z boku zbiornika na kurz
	Filtr znajduje się na spodzie i można go wyjąć, co ułatwia czyszczenie
Połącz się z urządzeniem	Należy pobrać aplikację Tineco i połączyć ją z PURE ONE
Sieć Wi-Fi podłączona	Sieć podłączona
Sieć Wi-Fi rozłączona	Rozłączono
Komunikaty głosowe włączone	Komunikaty głosowe włączone
Komunikaty głosowe wyłączone	Komunikaty głosowe wyłączone
Przywracanie ustawień fabrycznych	Ustawienia fabryczne zostały przywrócone
Domyślne wybranie trybu AUTO	Tryb AUTO
Przełączenie na tryb ręczny	Tryb ręczny
Przełączenie na tryb MAX	Tryb MAX
Niski poziom naładowania akumulatora	Poziom baterii jest niższy niż 20%

Stan	Przypomnienie
Brak akumulatora, naładuj akumulator	Poziom baterii: 0, naładuj urządzenie
Walek szczotki jest zaplątany	Walek szczotki jest zaplątany, oczyść szczotkę
Usterka czujnika kurzu	Usterka czujnika kurzu, usuń kurz z czujnika wewnętrznego
Blokada kanału powietrza	Blokada kanału powietrza, wyczyść kanał powietrza i zbiornik na kurz
Zasilanie jest wyłączone	Zasilanie wyłączone
Rozpoczęcie ładowania	Ładowanie
Centrum pomocy	Wskazówki pielęgnacyjne
	Przełącznik głosowy
	Połącz z siecią
	Przywracanie ustawień fabrycznych
	Wyjdź

## KONSERWACJA

### Uwaga!

- Po każdym użyciu należy wyczyścić zbiornik na kurz i filtry.
- Aby zachować wysoką wydajność, należy myć i suszyć filtr wstępny co miesiąc i wymieniać go co 6 miesięcy. Co 3 miesiące należy umyć i wysuszyć filtr HEPA i wymieniać go co 12 miesięcy.

### Zbiornik na kurz, filtr z siatki i filtr wstępny

1. Obrócić przeciwnie do ruchu wskazówek zegara, aby wyjąć filtry.

#### Rys.E-1

2. Nie obracać urządzenia do góry dnem podczas wyjmowania lub montażu filtra, aby zapobiec przedostaniu się kurzu do silnika.

#### Rys.E-2

3. Wyczyścić zbiornik na kurz i filtr z siatki za pomocą wilgotnej ściereczki i narzędzia do czyszczenia. Pozostawić do całkowitego wyschnięcia w warunkach naturalnych i zamontować.

#### Rys.E-3

4. Filtr wstępny można umyć pod bieżącą wodą. Przed ponownym montażem należy go całkowicie wysuszyć.

#### Rys.E-4

5. Po zakończeniu czyszczenia poprawnie umieścić i zatrasnąć filtr wstępny w filtrze z siatki. Zamontować czyste filtry w module głównym, a następnie zamknąć klapkę zbiornika na kurz.

#### Rys.E-5

### Filtr HEPA

1. Wyciągnąć filtr HEPA (magnetyczny) do czyszczenia. Nie używać urządzenia, w którym nie ma filtra HEPA.

#### Rys.E-6

2. Filtr HEPA można umyć pod bieżącą, zimną wodą. Przed ponownym montażem należy go całkowicie wysuszyć.

#### Rys.E-7

## Czujnik kurzu

- Aby zapobiec gromadzeniu się kurzu, który może obniżyć skuteczność odkurzacza, wytrzeć dyszę ssącą mokrą ściereczką.

**Rys.E-8**

## Miniszczotka z napędem

1. Nacisnąć w dół pokrywę końcówki wałka.

**Rys.E-9**

2. Wyciągnąć wałek szczotki.

**Rys.E-10**

3. Usunąć zanieczyszczenia owinięte wokół wałka za pomocą narzędzia do usuwania włosów marki Tineco.

**Rys.E-11**

4. Umieścić wałek szczotki pod kątem i pchnąć do góry, aby się zatrzasnął na miejscu.

**Rys.E-12**

## Głowica szczotki

1. Gdy zasilanie jest wyłączone, przesunąć przełącznik, aby otworzyć pokrywę wałka szczotki. Obracać otwarty wałek szczotki w kierunku przeciwnym do ruchu wskazówek zegara, aby wyjąć go z obudowy.

**Rys.E-13**

2. Po wyjęciu wałka szczotki ostrożnie oczyścić okienko szczotki, dyszę ssącą i rząd plastikowych ząbków.

**Rys.E-14**

3. Całkowicie umieścić wałek szczotki w okienku szczotki i obrócić pokrywę znajdującą się na końcu wałka w prawo, aby wałek zatrzasnął się na miejscu.

**Rys.E-15**

## Ostrzeżenie

- Szczotka z napędem zawiera podzespoły elektroniczne, których nie można moczyć ani myć w wodzie.
- Wyłączyć zasilanie i wyjąć akumulator przed wykonaniem konserwacji wałka szczotki.
- Aby uniknąć obrażeń, nie dotykać wałka szczotki, gdy urządzenie pracuje.

## ROZWIĄZYWANIE PROBLEMÓW

Problem	Rozwiązanie
Urządzenie nie włącza się	Naładować akumulator
	Uruchomić ponownie po ostygnięciu
	Sprawdzić i usunąć blokadę
Niska siła ssania	Opróżnić zbiornik i wyczyścić filtry
	Zamontować filtr wstępny
	Usunąć blokadę
	Wyczyścić wałek szczotki
Niestandardowe odgłosy lub zaplątanie się plastikowych włókien w szczotce	Wyjąć wałek szczotki i usunąć blokadę
Dysza ssąca zablokowana	Wyjąć filtr z siatki, wyczyścić dyszę ssącą i pojemnik na kurz
Akumulator nie ładuje się	Prawidłowo podłączyć zasilacz
	Sprawdzić, czy urządzenie główne i akumulator są prawidłowo umieszczone
	Użyć oryginalnego zasilacza
Zaplątany wałek szczotki  Komunikat głosowy: Wałek szczotki jest zaplątany, oczyść szczotkę	Usunąć blokadę

## GWARANCJA

### 2-LETNIA OGRANICZONA GWARANCJA

- Dotyczy wyłącznie zakupów dokonanych u oficjalnych sprzedawców Tineco.
- Objęcie gwarancją jest uzależnione od przestrzegania wskazówek umieszczonych w niniejszej instrukcji obsługi i podlega warunkom określonym poniżej.
- Gwarancja podlega i jest oparta na przepisach obowiązujących w kraju, w którym dokonano zakupu. Udzielamy 2-letniej gwarancji lub gwarancji na okres wymagany przez obowiązujące przepisy, zależnie od tego który okres jest dłuższy.

### CO OBEJMUJE GWARANCJA?

- Urządzenie Tineco jest objęte 2-letnią gwarancją na wady materiałowe i wykonawcze, pod warunkiem, że jest użytkowane w warunkach domowych, do celów niekomercyjnych, zgodnie z instrukcją obsługi dostarczoną przez Tineco. Kupowane oddzielnie akcesoria z napędem i akumulator objęte są roczną gwarancją.
- Gwarancja obejmuje pokrycie kosztu robocizny i wszelkich części zamiennych wymaganych do zapewnienia prawidłowego działania urządzenia w okresie obowiązywania gwarancji.
- Gwarancja obowiązuje wyłącznie w przypadku urządzenia użytkowanego w kraju, w którym zostało zakupione.

### CZEGO GWARANCJA NIE OBEJMUJE?

Tineco nie ponosi odpowiedzialności za koszty, szkody lub naprawy w przypadku:

- urządzeń zakupionych od nieautoryzowanego dealera;
- niedbałej obsługi lub obchodzenia się z urządzeniem, nieprawidłowego wykorzystania, nadużyć i/lub braku konserwacji bądź użytkowania w sposób niezgodny z instrukcją obsługi Tineco;

Problem	Rozwiązanie
Blokada kanału powietrza 🔊 Komunikat głosowy: Blokada kanału powietrza, wyczyść kanał powietrza i zbiornik na kurz	Usunąć blokadę
Usterka czujnika kurzu 🔊 Komunikat głosowy: Usterka czujnika kurzu, usuń kurz z czujnika wewnętrznego	Usunąć kurz z czujnika wewnętrznego
Podczas pracy miga czerwony wskaźnik akumulatora	Wyjąć akumulator i poczekać na jego ostygnięcie
Podczas ładowania miga czerwony wskaźnik akumulatora	Użyć oryginalnego zasilacza
Silnik wydaje nietypowe dźwięki	Usunąć blokadę

### Uwaga!

Jeżeli powyższe wskazówki nie rozwiązują problemu, zapraszamy na naszą stronę internetową [www.tineco.com](http://www.tineco.com), gdzie można uzyskać dalsze wsparcie.

- wykorzystania urządzenia do celów innych niż domowe, np. do celów komercyjnych, wynajmu;
- użycia podzespołów niezgodnych z instrukcją obsługi Tineco;
- użycia podzespołów i akcesoriów innych niż wyprodukowane i zalecane przez Tineco;
- czynników zewnętrznych niezwiązanych z jakością i użytkowaniem produktu, takich jak pogoda, modyfikacje, wypadki, awarie zasilania, przepięcia i działania siły wyższej;
- napraw i zmian wprowadzonych przez podmioty nieupoważnione;
- nieusunięcia blokady lub innego niebezpiecznego materiału z urządzenia;
- zwykłego zużycia, w tym naturalnego zużycia podzespołów, takich jak przezroczysty pojemnik, pas, filtr, HEPA, drążek szczotki i przewód zasilający (lub przypadków wykrycia uszkodzeń zewnętrznych lub nadużycia), uszkodzenia dywanu lub podłogi spowodowanego użyciem niezgodnym ze wskazówkami producenta lub z powodu niewyłączenia drążka szczotki w odpowiednim momencie;
- skrócenia czasu rozładowywania się akumulatora w wyniku starzenia i zużycia.

## OGRANICZENIA GWARANCJI

- Wszelkie dorozumiane gwarancje związane z urządzeniem, w tym gwarancja pokupności lub przydatności do określonego celu, są ograniczone do czasu obowiązywania niniejszej gwarancji.
- Ochrona gwarancyjna dotyczy pierwotnego właściciela i oryginalnego akumulatora i nie podlega cesji.
- Niniejsza Ograniczona gwarancja przynajmniej użytkownikowi określa prawa. Użytkownikowi mogą przysługiwać również inne prawa, które mogą być różne w zależności od jurysdykcji.
- Gwarancja producenta może nie obejmować wszystkich przypadków w zależności od czynników, takich jak wykorzystanie urządzenia, miejsce zakupu oraz podmiot, od którego produkt zakupiono. Należy uważnie przeczytać Gwarancję i w razie pytań skontaktować się z producentem.

## USŁUGI GWARANCYJNE

### Rejestracja:

- Zalecamy zarejestrowanie zakupionego produktu na oficjalnej stronie firmy Tineco ([www.tineco.com](http://www.tineco.com)) i uzyskanie dodatkowych korzyści. Aby zarejestrować, należy wprowadzić cały numer seryjny (umieszczonego na podstawie modułu odkurzacza).

### Rys.F-1

- Brak rejestracji nie ogranicza przysługującej gwarancji.

### Jak skorzystać z gwarancji?

- Należy zachować dowód zakupu. Aby złożyć reklamację w ramach ograniczonej gwarancji, należy podać numer seryjny urządzenia i przedstawić oryginał paragonu zakupu zawierającego datę zakupu i numer zamówienia.
- Prace zostaną przeprowadzone przez firmę Tineco lub autoryzowanego przedstawiciela.
- Uszkodzone części, które zostaną wymienione, staną się własnością firmy Tineco.
- Usługa wykonana w ramach gwarancji nie wydłuża okresu gwarancji.

Odwiedź stronę Tineco  
[www.tineco.com](http://www.tineco.com),  
 aby skorzystać z profesjonalnej  
 obsługi.



# ÍNDICE

Instruções de segurança importantes.....	83
Especificações.....	86
Apresentação geral.....	86
Acessórios.....	86
Montagem.....	87
Funcionamento.....	87
Manutenção.....	90
Resolução de problemas.....	91
Garantia.....	92

## INSTRUÇÕES DE SEGURANÇA IMPORTANTES

### GUARDE ESTAS INSTRUÇÕES

#### Apenas para utilização doméstica.

Ao utilizar um aparelho elétrico, devem sempre ser seguidas algumas precauções básicas, incluindo as seguintes:

**LEIA ATENTAMENTE TODAS AS INSTRUÇÕES ANTES DE UTILIZAR (ESTE APARELHO).** Não seguir os avisos e as instruções pode resultar em choque elétrico, incêndio e/ou ferimentos graves.

**AVISO** – Para reduzir o risco de incêndio, choque elétrico ou ferimentos:

1. Este aparelho pode ser utilizado por crianças a partir de 8 anos de idade e por pessoas com capacidades físicas, sensoriais ou mentais reduzidas, ou por pessoas sem experiência e conhecimentos, desde que supervisionadas ou instruídas relativamente à utilização segura do aparelho e desde que compreendam os riscos envolvidos. As crianças não

- deverem brincar com o aparelho. A limpeza e a manutenção não devem ser realizadas por crianças sem supervisão.
2. Este aparelho não se destina a ser utilizado por pessoas (incluindo crianças) com capacidades físicas, sensoriais ou mentais reduzidas, ou por pessoas sem experiência e conhecimentos, exceto se supervisionadas ou instruídas quanto à sua utilização.
3. APENAS para utilização no INTERIOR. Não utilize o aparelho ao ar livre, nem em espaços comerciais ou industriais. Não utilize o aparelho em superfícies molhadas ou com água parada.
4. Não permita que seja utilizado como um brinquedo. É necessário prestar muita atenção quando o aparelho for utilizado por crianças ou perto de crianças, animais de estimação ou plantas.
5. Utilize apenas conforme descrito no presente manual. Utilize apenas acessórios recomendados pelo fabricante.
6. Não utilize o aparelho com o cabo ou ficha danificados. Se tiver deixado cair o aparelho ou se o aparelho estiver danificado, tiver sido deixado ao ar livre, largado na água ou não estiver a funcionar como deveria, devolva-o a um centro de assistência técnica.
7. Não agarre o carregador, incluindo a ficha e os terminais do carregador, com as mãos molhadas.
8. Não introduza objetos nas aberturas. Não utilize o aparelho com as aberturas bloqueadas e mantenha-o livre de pó, algodão, cabelos e de tudo o que possa reduzir o fluxo de ar.
9. Mantenha o cabelo, roupa solta, dedos e todas as partes do seu corpo longe das aberturas e das peças móveis.
10. Tenha particular cuidado quando limpar escadas.
11. Não utilize o aparelho para aspirar líquidos inflamáveis ou combustíveis, como gasolina, nem em áreas onde os

- mesmos possam estar presentes.
12. Não aspire materiais em chamas ou a fumar, como cigarros, fósforos ou brasas.
  13. Não utilize sem o filtro.
  14. Evite a ativação involuntária.  
Certifique-se de que o interruptor está na posição “desligado”, antes de agarrar ou transportar o aparelho. Transportar o aparelho com o dedo no interruptor, ou carregar o aparelho com o interruptor ligado, favorece a ocorrência de acidentes.
  15. Desligue a bateria do aparelho antes de fazer qualquer ajuste, trocar acessórios ou guardar o aparelho. Estas medidas de segurança preventiva reduzem o risco de ligar o aparelho acidentalmente.
  16. Para fins de carregamento da bateria, utilize apenas a unidade de alimentação destacável fornecida com este aparelho. Um carregador adequado para um determinado tipo de bateria pode comportar um risco de incêndio quando utilizado com outras baterias.
  17. Utilize o aparelho apenas com baterias especificamente designadas pela Tineco. A utilização de outras baterias pode representar um risco de ferimentos e incêndio.
  18. Quando a bateria não estiver em utilização, mantenha-a afastada de objetos metálicos, tais como cliques de papel, moedas, chaves, pregos, parafusos ou outros objetos metálicos pequenos, que possam estabelecer a ligação entre um terminal e outro. Ligar os terminais positivo e negativo da bateria um ao outro pode causar queimaduras ou um incêndio.
  19. Em condições de utilização abusivas, a bateria pode expelir líquido; evite o contacto. Se ocorrer contacto acidental, lave com água. Se entrar líquido em contacto com os olhos, procure assistência médica. O líquido ejetado da bateria pode provocar irritação ou queimaduras.
  20. Não utilize uma bateria ou um aparelho que estejam danificados ou tenham sido modificados. As baterias danificadas ou modificadas podem ter um comportamento imprevisível e resultar num incêndio, explosão ou risco de ferimentos.
  21. Não exponha a bateria ou o aparelho ao fogo ou a temperaturas excessivas. A exposição ao fogo ou a temperaturas acima de 130 °C pode provocar uma explosão.
  22. Siga todas as instruções de carregamento e não carregue a bateria ou o aparelho fora do intervalo de temperatura especificado nas instruções. O carregamento incorreto ou a temperaturas fora do intervalo especificado pode danificar a bateria e aumentar o risco de incêndio.
  23. Garanta que a assistência técnica é realizada por um técnico qualificado, utilizando apenas peças de substituição idênticas autorizadas. Isto irá garantir que a segurança do produto é mantida.
  24. Este aparelho contém células de bateria que não são substituíveis. Não modifique ou tente reparar o aparelho ou a bateria, exceto conforme indicado nas instruções de utilização e de cuidados.
  25. Desligue sempre o aparelho antes de colocar ou retirar o bocal motorizado.
  26. A escova pode arrancar inesperadamente. Desligue o conjunto da bateria antes de proceder à limpeza ou manutenção.
  27. Não carregue ou guarde o aparelho no exterior ou dentro do carro. Carregue, guarde ou utilize apenas a bateria numa área interior seca, onde a temperatura seja superior a 4 °C, mas inferior a 40 °C. O carregador destina-se apenas a ser utilizado no interior.
  28. Não desligue da tomada puxando o cabo. Para desligar da tomada, segure no carregador e não no cabo.

## Instruções de reciclagem de acordo com a legislação para baterias



A bateria recarregável contém materiais que são prejudiciais para o ambiente e, por conseguinte, deve ser removida do aparelho antes da sua eliminação. O aparelho deve ser desligado para retirar a bateria recarregável.

As pilhas e as baterias recarregáveis não devem ser eliminadas no lixo doméstico! O consumidor é obrigado a entregar todas as pilhas e baterias recarregáveis, independentemente de conterem ou não substâncias nocivas, num ponto de recolha no seu município/distrito ou numa loja, para que possam ser eliminadas de forma ecológica.

As pilhas e as baterias recarregáveis só devem ser devolvidas descarregadas.

As pilhas e as baterias recarregáveis estão, como tal, marcadas com o símbolo à esquerda.

## Instruções de reciclagem de acordo com os REEE



Resíduos elétricos e aparelhos eletrônicos não devem ser eliminados com lixo doméstico!

Todos os consumidores são obrigados a entregar todos os aparelhos no final da sua vida útil num ponto de recolha no seu município/distrito ou num revendedor para que possam ser eliminados de forma adequada e amiga do ambiente.



A ilustração à esquerda mostra o símbolo do caixote do lixo, indicando a recolha separada de resíduos elétricos e equipamento eletrônicos (REEE).

## Para países da UE:

Para obter informação sobre a Declaração de Conformidade da UE, visite [www.tineco.com](http://www.tineco.com).

## Símbolos:

	Leia o manual de instruções
	Classe II
	Transformador com isolamento de segurança à prova de curto-circuito
	Alimentação do modo de comutação
	Apenas para utilização no interior
	Corrente contínua
	Corrente alternada

	Ligar/Desligar
	Botão de modo

- 7 Patilha de libertação de pó
- 8 Botão de libertação da bateria
- 9 Indicador luminoso da bateria
- 10 Botão de ligar/desligar
- 11 Filtro HEPA

## ESPECIFICAÇÕES

Produto	SÉRIES PURE ONE S15 PRO
Modelo	VS15xx00yy
Tensão	21,6 V $\equiv$
Potência nominal	500 W
Capacidade do compartimento do pó	0,47 L
Tempo de carregamento	3-4 horas para uma bateria
Entrada CA	100-240 V~
Bandas de frequência Wi-Fi	2,4 G
Potência de saída máxima de Wi-Fi	17 dBm

- Utilize apenas o conjunto de bateria VS15-01 ou VS15-02 fornecido pela Tineco.

## APRESENTAÇÃO GERAL

- 1 Sensor de pó
- 2 Visor digital
- 3 Botão de libertação de pó
- 4 Compartimento do pó
- 5 Botão de modo
- 6 Controlo de potência deslizante

Fig.A

## ACESSÓRIOS

### Nota:

- Teste os acessórios numa área pequena e discreta antes de os utilizar em superfícies sensíveis.
- Para identificar o que deve estar incluído na sua compra, consulte os "Acessórios incluídos" que constam na caixa da embalagem.
- Como pode ver abaixo, existem muitos componentes compatíveis com este modelo. Se necessitar de mais acessórios, visite [www.tineco.com](http://www.tineco.com) ou [store.tineco.com](http://store.tineco.com).

### 1. Escova elétrica LED anti-emaranhamento com acionamento direto

Muito eficaz na limpeza de pó fino em tapetes e pavimentos duros, sem o emaranhamento provocado por pelos e cabelos a bloquearem o rolo. Os focos de LED ajudam a limpar os pontos difíceis de ver.

### 2. Miniescova elétrica

Para aspirar móveis estofados, colchões, etc. Aspira os pelos dos animais e remove a sujidade enranhada.

### 3. Escova para o pó 2 em 1

Premir o botão de libertação permite mudar da escova larga para a escova macia. A escova macia é mais eficaz em mobiliário com superfícies duras, enquanto a escova larga é eficaz em mobiliário estofado, cortinas, etc.

### 4. Acessório para fendas

Para cantos, recantos e outros locais de difícil acesso, como à volta de bancos de automóveis, molduras de quadros e armários.

---

## 5. Escova para o pó macia

As cerdas anguladas num rebordo alongado e oval proporcionam um contacto almofadado antiestático. Ideal para limpar o pó de prateleiras, iluminação, superfícies delicadas, aparelhos eletrónicos, entre outros.

---

## 6. Acessório para fendas flexível e longo

Fácil de dobrar, alcança facilmente espaços estreitos. Ideal para limpar o pó atrás e por baixo de móveis, à volta de frigoríficos e em muitos outros espaços apertados.

---

## 7. Tubo dobrável multiangular

Uma junta articulada permite-lhe ser ajustável para proporcionar flexibilidade quando limpa de cima para baixo.

---

## 8. Tubo de extensão flexível

Excelente extensão e flexibilidade para aceder a espaços de difícil acesso; perfeito para cuidar do interior. Compatível com todos os acessórios Tineco não-motorizados.

---

## 9. Acessório de limpeza de pelos

Utilize a extremidade com a lâmina pequena para remover pelos e detritos enrolados no rolo. Utilize a extremidade com a escova para limpar a janela da escova e o compartimento do pó, conforme necessário.

---

Fig.B

# MONTAGEM

## Instalação do tubo

- Insira o tubo.  
**Fig.C-1**
- Insira na unidade principal.  
**Fig.C-2**
- Pressione o botão de libertação para remover o tubo.  
**Fig.C-3**

## Instalação da escova

- Insira a escova elétrica.  
**Fig.C-4**
- Pressione o botão de libertação para remover a escova.  
**Fig.C-5**

## Instalação da bateria

- Pressione o botão de libertação da bateria e remova a bateria.  
**Fig.C-6**
- Para instalar, deslize a bateria para dentro do compartimento na base da unidade principal. A bateria clica na posição quando corretamente instalada.  
**Fig.C-7**

## Instalação da base de carregamento

- Levante e coloque o suporte de carregamento na posição vertical.  
**Fig.C-8**
- Faça força para fixar firmemente o suporte de carregamento na base de carregamento.  
**Fig.C-9**
- Para guardar facilmente, puxe o suporte de carregamento para cima e depois empurre para baixo.  
**Fig.C-10**

# FUNCIONAMENTO

## Preparação para a utilização

### Nota:

- Antes da primeira utilização, carregue o aparelho (ver "Carregar a bateria") durante 3-4 horas numa área onde a temperatura ambiente esteja entre 4 °C e 40 °C.
- Escolha um acessório e fixe-o ao aparelho antes de o utilizar (ver "Acessórios").

1. Pressione o botão **I** para ativar a sucção. Prima-o novamente para desligar o aparelho.  
**Fig.D-1**

2.O aparelho irá iniciar no modo AUTO por predefinição. Pressione o botão  para alternar entre o modo AUTO e o modo MAX. Empurre o controlo de potência deslizante para mudar para o modo Manual.

#### Fig.D-2

3.Coloque o aparelho e os acessórios na base de carregamento para guardá-los convenientemente após a utilização.

#### Fig.D-3

## Seleção do modo de limpeza

### Modo AUTO

- No modo AUTO, o sensor iLoop deteta automaticamente o nível de sujidade da superfície e aplica a potência de sucção adequada.
- Um círculo de monitorização de pó vermelho indica que foi detetado mais pó e um círculo azul indica que foi detetado menos. Este modo seleciona automaticamente a melhor solução de limpeza.

#### Fig.D-4

### Modo MAX

- No modo AUTO, prima o botão  para entrar no modo MAX.
- No modo MAX, o iLoop mostra unicamente a quantidade de sujidade e a potência de sucção mantém-se no máximo.

#### Fig.D-5

### Modo Manual

- No modo AUTO ou MAX, empurre o controlo de potência deslizante para mudar para o modo Manual.
- No modo Manual, pode controlar a potência, conforme necessário.

#### Fig.D-6

### Nota:

- Mantenha objetos afiados longe do visor digital para evitar riscos e arranhões.
- Utilize apenas com as mãos secas. As mãos sujas podem afetar o funcionamento do controlo deslizante.

## Esvaziar o compartimento do pó

1.Com a alimentação desligada, pressione a patilha de esvaziar o compartimento do pó para limpar o compartimento do pó. Se pó em excesso provocar um bloqueio, pressione o botão de libertação no compartimento do pó e esvazie o conteúdo.

#### Fig.D-7

2.Fech e encaixe o compartimento de pó no lugar com um clique.

#### Fig.D-8

## Carregar a bateria

1.Ligue o adaptador à porta de carregamento na parte inferior da base de carregamento.

#### Fig.D-9

2.Coloque o aparelho na base de carregamento e ligue o adaptador a uma tomada elétrica.

#### Fig.D-10

### Aviso:

- Utilize apenas o adaptador fornecido pela Tineco para carregar o aparelho.
- Para evitar o risco de tropeçar, coloque o aparelho de forma segura na base de carregamento, junto a uma parede durante o carregamento.
- Durante longos períodos sem utilização, guarde o aparelho num local fresco e seco. Certifique-se de que a bateria é totalmente carregada a cada 3 meses.
- Não exponha o aparelho à luz solar ou a temperaturas de congelação.
- Intervalo de temperatura recomendado: 4 °C ~ 40 °C.

## Tempo de funcionamento

- No modo AUTO, o tempo de funcionamento é de cerca de 40 minutos. Quando a potência Máx. é utilizada, o tempo de funcionamento é de aproximadamente 10 minutos.
- Os dados relativos ao tempo de funcionamento estimado foram obtidos por um Laboratório Tineco, utilizando uma bateria e acessórios não-motorizados.

## Tempo de carregamento

- A carga completa demora aproximadamente 3-4 horas.
- Os dados estimados foram obtidos por um laboratório da Tineco, utilizando temperaturas entre 4 °C e 40 °C.

## Aplicação

Todas as funções podem ser realizadas através da aplicação Tineco. Transfira a aplicação Tineco a partir da App Store, Google Play ou do Site Oficial da Tineco.



### Nota:

O idioma predefinido dos avisos de voz é o inglês; pode definir outros idiomas através da aplicação.

## Ligar/desligar Wi-Fi

- Ligar Wi-Fi: Durante o funcionamento, mantenha o botão  pressionado durante 3 segundos para entrar no Centro de Ajuda e vá para Ligar à rede.



- Desligar Wi-Fi: Pressione continuamente o botão  durante 20 segundos para desligar da rede.



## Aviso de voz (O conteúdo pode variar, o tipo prevalece.)

Estado	Lembrete
Guia de início rápido	Bem-vindo ao tutorial da PURE ONE, por favor siga o guia de início rápido
	Este é o botão de ligar/desligar
	O botão de modo e o controlo de potência deslizante encontram-se no topo
	A patilha para esvaziar o pó encontra-se na parte lateral do compartimento do pó
	O filtro encontra-se na parte de baixo, que é removível para facilitar a limpeza
Ligar ao aparelho	Transfira a aplicação Tineco e ligue a PURE ONE
Rede Wi-Fi ligada	Rede ligada
Rede Wi-Fi desligada	Desligada
Avisos de voz ativados	Avisos de voz ativados
Avisos de voz desativados	Avisos de voz desativados
Repor definições de fábrica	Definições de fábrica repostas
Modo AUTO por predefinição	Modo AUTO
Mudar para o modo Manual	Modo Manual
Mudar para o modo MAX	Modo MAX
Bateria fraca	Nível da bateria inferior a 20%
Sem bateria, carregue-a	Nível da bateria a 0, por favor carregue o aparelho

## MANUTENÇÃO

### Nota:

- Limpe o compartimento do pó e os filtros após cada utilização.
- Para manter um desempenho elevado, lave e seque o pré-filtro mensalmente, substituindo-o a cada 6 meses. Lave e seque o filtro HEPA a cada 3 meses, e substitua-o a cada 12 meses.

### Compartimento de pó, filtro de rede e pré-filtro

1. Rode no sentido contrário ao dos ponteiros do relógio para remover os filtros.

#### Fig.E-1

2. Não vire o aparelho ao contrário quando remover ou instalar o filtro para evitar a entrada de pó no motor.

#### Fig.E-2

3. Limpe o compartimento do pó e o filtro de rede com um pano húmido ou com o acessório de limpeza. Deixe-os secar completamente ao ar antes de voltar a instalá-los.

#### Fig.E-3

4. O pré-filtro pode ser lavado em água corrente e deve estar completamente seco antes de ser reinstalado.

#### Fig.E-4

5. Após a limpeza, insira corretamente o pré-filtro no filtro de rede, até encaixar no lugar com um clique. Instale os filtros limpos na unidade principal e depois feche a tampa do compartimento do pó.

#### Fig.E-5

### Filtro HEPA

1. Retire o filtro HEPA (com design magnético) para proceder à limpeza. Não utilize o aparelho sem instalar primeiro o filtro HEPA.

#### Fig.E-6

2. O filtro HEPA pode ser lavado em água corrente fria e deve estar completamente seco antes de ser reinstalado.

#### Fig.E-7

Estado	Lembrete
O rolo da escova está bloqueado	Rolo de escova bloqueado, limpe a escova
Falha do sensor de pó	Falha do sensor de pó; limpe o pó no sensor interno
Canal de ar bloqueado	Canal de ar bloqueado, limpe o canal de ar e o compartimento do pó
A alimentação está desligada	Desligar
Começar a carregar	A carregar
Centro de Ajuda	Tutorial de limpeza
	Interruptor de voz
	Ligar à rede
	Repor definições de fábrica
	Sair



## Sensor de pó

- Para evitar a acumulação de pó, que pode afetar o desempenho da limpeza, limpe o bocal de sucção com um pano húmido.

**Fig.E-8**

## Miniescova elétrica

1. Pressione a tampa da extremidade do rolo para baixo.

**Fig.E-9**

2. Puxe o rolo da escova para fora.

**Fig.E-10**

3. Remova os detritos enrolados no rolo com o Acessório de Limpeza de Pelos da Tineco.

**Fig.E-11**

4. Volte a inserir totalmente o rolo da escova num ângulo e empurre-o para cima até encaixar firmemente no lugar com um clique.

**Fig.E-12**

## Cabeça da escova

1. Com a alimentação desligada, deslize o botão para abrir a tampa da extremidade do rolo da escova, e rode-a no sentido contrário aos ponteiros do relógio para puxar o rolo da escova para fora.

**Fig.E-13**

2. Depois de remover o rolo da escova, limpe cuidadosamente a janela da escova, o bocal de sucção e a fila de dentes plásticos.

**Fig.E-14**



3. Volte a introduzir completamente o rolo da escova na janela da escova, a tampa da extremidade pode ser rodada no sentido dos ponteiros do relógio até encaixar firmemente no lugar com um clique.

**Fig.E-15**

### **Aviso:**

- A escova elétrica contém componentes elétricos que não podem ser molhados ou lavados com água.
- Desligue-a e retire a bateria antes de proceder à manutenção do rolo da escova.
- Para reduzir ferimentos, não toque no rolo da escova enquanto o aparelho estiver a funcionar.

## RESOLUÇÃO DE PROBLEMAS

Problema	Solução
O aparelho não liga	Carregue a bateria
	Volte a ligá-lo depois de arrefecer
	Verifique e remova os bloqueios
Potência de sucção fraca	Limpe o compartimento do pó e os filtros
	Instale o pré-filtro
	Remova os bloqueios
	Limpe o rolo da escova
Ruídos anormais ou dentes plástico enrolados na escova	Puxe o rolo da escova para fora e remova quaisquer bloqueios
O bocal de sucção está bloqueado	Retire o filtro de rede, limpe o bocal de sucção e o compartimento do pó
A bateria não carrega	Insira o adaptador corretamente
	Verifique se a unidade principal e a bateria estão colocadas corretamente
	Utilize o adaptador original
O rolo da escova está bloqueado  Aviso de voz: Rolo de escova bloqueado, limpe a escova	Remova os bloqueios
Canal de ar bloqueado  Aviso de voz: Canal de ar bloqueado, limpe o canal de ar e o compartimento do pó	Remova os bloqueios

Problema	Solução
Falha do sensor de pó 🔊 Aviso de voz: Falha do sensor de pó; limpe o pó no sensor interno	Limpe o pó no sensor interno
	Instale o compartimento do pó corretamente
Indicador de bateria vermelho intermitente durante o funcionamento	Retire a bateria e deixe-a arrefecer
Indicador de bateria vermelho intermitente durante o carregamento	Utilize o adaptador original
Ruídos anormais no motor	Remova os bloqueios

#### Nota:

Se o guia de resolução de problemas referido acima não oferecer uma solução, visite o nosso site [www.tineco.com](http://www.tineco.com) para obter mais ajuda.

## GARANTIA

### GARANTIA LIMITADA DE 2 ANOS

- Só se aplica às compras realizadas em revendedores autorizados da Tineco.
- Está sujeita ao cumprimento dos requisitos descritos neste manual de instruções e está sujeita a outras condições descritas abaixo.
- Esta Garantia é regida e interpretada ao abrigo das leis do país onde a compra foi efetuada. Damos 2 anos de garantia ou um período de garantia conforme estipulado pela legislação local aplicável, o que for mais longo.

### O QUE ESTÁ COBERTO?

- O seu aparelho Tineco tem uma garantia de 2 anos contra defeitos de material e mão-de-obra, quando utilizado para fins domésticos particulares, de acordo com o Manual de Instruções da Tineco. Os acessórios motorizados e baterias comprados separadamente vêm com uma garantia de 1 ano.
- Esta garantia disponibiliza-lhe, sem custos adicionais, toda a mão-de-obra e peças necessárias para garantir que o seu aparelho funciona corretamente durante o período da garantia.
- Esta garantia só será válida se o aparelho for utilizado no país onde foi vendido.

### O QUE NÃO ESTÁ COBERTO?

A Tineco não será responsável por despesas, danos ou reparações incorridos resultantes de:

- Aparelhos comprados a revendedores não autorizados.
- Utilização ou manuseamento descuidado, utilização indevida, abuso e/ou falta de manutenção ou não utilização de acordo com o Manual de Instruções da Tineco.
- Utilização do aparelho para outros fins que não os domésticos normais, p. ex., comerciais ou para aluguer.
- Utilização das peças não está de acordo com o Manual de Instruções da Tineco.

- Utilização de peças e acessórios que não sejam os produzidos ou recomendados pela Tineco.
- Fatores externos não relacionados com a qualidade do produto e utilização do produto, tais como tempo, modificações, acidentes, falhas elétricas, picos de tensão ou atos de Deus.
- Reparações ou alterações realizadas por partes ou agentes não autorizados.
- Não eliminação de bloqueios e outros materiais prejudiciais do aparelho.
- Desgaste normal, incluindo peças de desgaste normal, tais como correia, filtro, HEPA, barra da escova e cabo elétrico (ou quando são detetados danos externos ou abuso), danos em carpetes ou no chão devido à não utilização conforme as instruções do fabricante ou não desligar a barra da escova, quando necessário.
- Redução no tempo de descarga da bateria devido à idade ou utilização da bateria.

## LIMITAÇÕES DA GARANTIA

- Qualquer garantia implícita relacionada com o seu aparelho, incluindo, mas não limitada à garantia de comercialização ou garantia de adequação a um determinado fim, está limitada à duração da presente garantia.
- A cobertura da garantia aplica-se apenas ao proprietário original e à bateria original, e não é transferível.
- Esta garantia limitada confere-lhe direitos legais específicos. Poderá ter também outros direitos dependendo da região.
- As garantias do fabricante podem não se aplicar em todos os casos, dependendo de fatores como a utilização do produto, onde o produto foi adquirido ou a quem adquiriu o produto. Analise atentamente a garantia e contacte o fabricante se tiver alguma pergunta.

## SERVIÇO DE GARANTIA

### Registo:

- Recomendamos vivamente que registe o seu aparelho no site oficial da Tineco ([www.tineco.com](http://www.tineco.com)) após a compra e tire partido de benefícios exclusivos. Para fazer o registo, introduza o número de série inteiro (encontrado na base da unidade de aspiração).

### Fig.F-1

- Não registar o produto não afetará os direitos da sua garantia.

### Como fazer uma reclamação:

- Guarde o seu comprovativo de compra. Para fazer uma reclamação ao abrigo da nossa Garantia Limitada, deve facultar o número de série do seu aparelho e o recibo de compra original com a data da compra e o número de encomenda.
- Todos os trabalhos serão realizados pela Tineco ou por um representante autorizado.
- Qualquer peça defeituosa substituída será da propriedade da Tineco.
- O serviço de reparação ao abrigo desta garantia não estende o período da mesma.

Visite o site da Tineco  
[www.tineco.com](http://www.tineco.com) para aceder  
 ao serviço de apoio ao cliente  
 especializado.

# СОДЕРЖАНИЕ

Важные инструкции по технике безопасности .....	94
Технические характеристики .....	97
Обзор .....	98
Аксессуары .....	98
Сборка .....	99
Эксплуатация .....	99
Обслуживание .....	102
Устранение неисправностей .....	103
Гарантия .....	104

## ВАЖНЫЕ ИНСТРУКЦИИ ПО ТЕХНИКЕ БЕЗОПАСНОСТИ

### СОХРАНИТЕ ДАННЫЕ ИНСТРУКЦИИ Только для домашнего использования.

При использовании электроприбора необходимо всегда соблюдать основные меры предосторожности, включая следующие.  
**ПЕРЕД ИСПОЛЬЗОВАНИЕМ ДАННОГО ПРИБОРА ПРОЧТИТЕ ВСЕ ИНСТРУКЦИИ.** Несоблюдение предупреждений и инструкций может привести к поражению электрическим током, возгоранию и/или получению тяжелых травм.

**ПРЕДУПРЕЖДЕНИЕ.** Чтобы снизить риск возникновения пожара, поражения электрическим током или получения травм, соблюдайте следующие инструкции.

1. Дети в возрасте от 8 лет и старше, лица с ограниченными

физическими, сенсорными или умственными способностями, а также лица, не обладающие достаточным опытом и знаниями, могут использовать данный прибор, только если они находятся под надлежащим присмотром, либо были проинструктированы о безопасном использовании данного прибора и осознают возможные риски, связанные с его эксплуатацией. Следите за тем, чтобы дети не играли с прибором. Чистка и пользовательское обслуживание не должны производиться детьми без присмотра.

2. Прибор не предназначен для использования лицами (в том числе детьми) с ограниченными физическими, сенсорными или умственными способностями, а также лицами, не обладающими достаточным опытом и знаниями, за исключением случаев, когда данные лица находятся под присмотром или прошли инструктаж.
3. Для использования **ТОЛЬКО ВНУТРИ ПОМЕЩЕНИЙ.** Не используйте прибор на открытом воздухе, а также в коммерческих или промышленных помещениях. Не используйте прибор на влажных поверхностях или поверхностях, залитых водой.
4. Не допускайте использования прибора в качестве игрушки. Осуществляйте пристальный контроль при использовании прибора детьми, а также рядом с ними, домашними животными или растениями.
5. Используйте данный прибор только в соответствии с данным руководством. Используйте только рекомендованные производителем насадки.
6. Не используйте прибор с поврежденным кабелем питания или вилок. Если вы уронили прибор, он оказался поврежден, находился

- на улице в течение длительного времени, падал в воду или не функционирует должным образом, его следует передать в сервисный центр.
7. Не прикасайтесь влажными руками к зарядному устройству, в том числе к вилке и контактам.
  8. Не вставляйте никакие предметы в отверстия. Не используйте устройство, если какое-либо отверстие заблокировано. Не допускайте скопления пыли, ворса, волос и других материалов, которые могут уменьшить поток воздуха.
  9. Не допускайте попадания волос, свободной одежды, пальцев и других частей тела в отверстия и их соприкосновения с движущимися деталями.
  10. Будьте особенно осторожны во время уборки лестницы.
  11. Не используйте прибор для сбора легковоспламеняющихся или горючих жидкостей, например бензина, или в местах их возможного наличия.
  12. Не используйте прибор для сбора горящих или тлеющих предметов, например сигарет, спичек или горячего пепла.
  13. Не используйте устройство без фильтра.
  14. Не допускайте непреднамеренного включения прибора. Перед поднятием или переноской устройства убедитесь, что переключатель находится в выключенном положении. Не прикасайтесь к переключателю во время переноски устройства и следите за тем, чтобы при зарядке устройства переключатель находился в выключенном положении, иначе это может привести к несчастному случаю.
  15. Перед регулировкой, заменой аксессуаров или хранением устройства отсоедините от него аккумуляторный блок.
- Такие профилактические меры безопасности снижают риск случайного запуска устройства.
16. Для зарядки аккумуляторной батареи следует использовать только тот съемный блок питания, который входит в комплект поставки данного прибора. При использовании зарядного устройства, подходящего для одного типа аккумуляторов, с аккумулятором другого типа может возникнуть опасность возгорания.
  17. Используйте устройство только со специальным аккумуляторным блоком Tipesco. Использование любых других аккумуляторных блоков может привести к травмам и возгоранию.
  18. Если аккумуляторный блок не используется, не храните его рядом с металлическими предметами (например, скрепками, монетами, ключами, гвоздями, винтами) или другими мелкими металлическими элементами, которые могут соединить контакты между собой. Короткое замыкание клемм аккумулятора может привести к ожогам или возгоранию.
  19. Неправильная эксплуатация может привести к вытеканию жидкости из аккумулятора; не прикасайтесь к ней. При случайном контакте промойте место соприкосновения водой. При попадании жидкости в глаза обратитесь за медицинской помощью. Вытекшая из аккумулятора жидкость может вызвать раздражение или ожоги.
  20. Не используйте поврежденный или модифицированный аккумуляторный блок или устройство. Поврежденные или модифицированные аккумуляторы могут работать непредсказуемо и стать причиной возгорания, взрыва или получения травмы.
  21. Не подвергайте аккумуляторный блок или устройство воздействию

огня или чрезмерно высоких температур. Воздействие огня или температур выше 130 °С может привести к взрыву.

22. Соблюдайте все инструкции по зарядке, а также не заряжайте аккумуляторный блок или устройство за пределами температурного диапазона, указанного в инструкции. Неправильная зарядка или зарядка при температурах за пределами указанного диапазона может привести к повреждению аккумулятора и повышению риска возгорания.
23. Обслуживание должен выполнять квалифицированный специалист по ремонту с использованием только идентичных запасных деталей. Это обеспечит безопасность при эксплуатации устройства.
24. Данный прибор содержит несменяемые элементы питания. Не модифицируйте и не пытайтесь отремонтировать прибор или аккумулятор, за исключением случаев, указанных в инструкциях по эксплуатации и уходу.
25. Всегда выключайте данный прибор перед установкой или снятием электронасадки.
26. Щетка может неожиданно начать вращение. Отключайте аккумуляторный отсек перед очисткой или обслуживанием.
27. Не заряжайте и не храните устройство на улице или внутри автомобиля. Заряжайте, храните и используйте аккумулятор только в сухом помещении при температурном диапазоне от 4 °С до 40 °С. Зарядное устройство предназначено для эксплуатации только внутри помещений.
28. Не извлекайте вилку из розетки, вытягивая ее за шнур. Чтобы извлечь зарядное устройство из розетки, держите его за корпус, а не за шнур.

## Указания по утилизации в соответствии с законодательством по аккумуляторным батареям



Аккумулятор содержит вредные для окружающей среды материалы, поэтому его необходимо извлечь из прибора перед утилизацией. Перед извлечением аккумулятора необходимо выключить прибор. Не выбрасывайте батареи и аккумуляторы в бытовые отходы! Каждый потребитель обязан сдавать все батареи и аккумуляторы, вне зависимости от наличия вредных веществ, в пункт сбора в соответствующем муниципалитете/районе или у ритейлера в целях их утилизации экологически безопасным способом. Возврат батарей и аккумуляторов должен осуществляться только после разрядки. По этой причине батареи и аккумуляторы помечаются символом слева.

## Указания по утилизации в соответствии с законодательством по отходам электротехнического и электронного оборудования (WEEE)



Не выбрасывайте отходы электротехнического и электронного оборудования в бытовые отходы! Каждый потребитель обязан сдавать все бытовые приборы по окончании срока их службы в пункт сбора в соответствующем муниципалитете/районе или у ритейлера в целях их утилизации экологически безопасным способом. На рисунке слева отображен символ мусорного бака, что указывает на отдельный сбор отходов электротехнического и электронного оборудования (WEEE).

### Для стран ЕС:

Для получения информации о декларации соответствия ЕС посетите сайт [www.tineco.com](http://www.tineco.com).

### Символы:

	Ознакомьтесь с руководством по эксплуатации
	Класс II

	Безопасный разделительный трансформатор с защитой от короткого замыкания
	Источник питания в режиме переключения
	Для использования только внутри помещений
	Постоянный ток
	Переменный ток
	Включение/выключение
	Кнопка режима

## ТЕХНИЧЕСКИЕ ХАРАКТЕРИСТИКИ

Изделие	СЕРИЯ PURE ONE S15 PRO
Модель	VS15xx00yy
Напряжение	21,6 В==
Номинальная мощность	500 Вт
Объем контейнера для пыли	0,47 л
Время зарядки	3-4 ч (один аккумулятор)
Входное напряжение переменного тока	100-240 В~

Частотный диапазон Wi-Fi	2,4 ГГц
Максимальная выходная мощность Wi-Fi	17 дБм

- Используйте только аккумуляторный блок VS15-01 или VS15-02, поставляемый компанией Tineco.

## ОБЗОР

- 1 Датчик пыли
- 2 Цифровой дисплей
- 3 Кнопка опорожнить контейнера для пыли
- 4 Контейнер для пыли
- 5 Кнопка режима
- 6 Ползунок регулятора мощности
- 7 Рычаг для удаления пыли
- 8 Кнопка отсоединения аккумулятора
- 9 Световой индикатор аккумулятора
- 10 Кнопка питания
- 11 HEPA-фильтр

Рис.А

## АКСЕССУАРЫ

### Примечание.

- Перед использованием аксессуара на деликатных поверхностях испытайте его на небольшом незаметном участке.
- Чтобы узнать комплект поставки, см. раздел «Аксессуары в комплекте» на упаковочной коробке.
- Как указано ниже, существует много компонентов, совместимых с данной моделью. Дополнительные аксессуары можно приобрести на сайте [www.tineco.com](http://www.tineco.com) или [store.tineco.com](http://store.tineco.com).

### 1. Турбощетка с LED-подсветкой, прямым приводом и механизмом против спутывания

Высокоэффективная очистка мелкой пыли на ковровых и твердых напольных покрытиях без спутывания попавших на щетку волос. Светодиодная подсветка помогает очистить труднодоступные места.

### 2. Мини-турбощетка

Для очистки мягкой мебели, матрасов и пр. Удаляет шерсть домашних животных и вевшуюся грязь.

### 3. Щетка для пыли «2 в 1»

Переключение между широкой и мягкой щеткой происходит путем нажатия на кнопку разблокировки. Мягкая щетка обеспечивает наиболее эффективную очистку мебели с твердой поверхностью, а широкая — мягкой мебели, занавесок и пр.

### 4. Щелевая насадка

Для уборки в углах и других труднодоступных местах, таких как пространство рядом с автомобильными сиденьями, картинными рамами и шкафами.

### 5. Мягкая щетка для пыли

Компактная овальная щетка со скошенной щетиной и антистатическим эффектом аккуратно очищает поверхность. Подходит для полок, светильников, деликатных поверхностей, электроники и многого другого.

### 6. Длинная гибкая щелевая насадка

Легко очищает труднодоступные места за счет своей гибкости. Подходит для удаления пыли за и под мебелью, возле холодильника и во многих других труднодоступных местах.

### 7. Подвижная насадка

Регулируемое шарнирное соединение позволяет легко поддерживать чистоту любых поверхностей на любой высоте.



## 8. Гибкий удлинительный шланг

Позволяет легко очистить даже труднодоступные места. Идеально подходит для уборки автомобилей. Совместим со всеми неэлектрическими аксессуарами Tipeso.

## 9. Инструмент для удаления волос

Используйте наконечник с небольшим лезвием, чтобы удалить волосы и мусор, скопившиеся вокруг ролика. Используйте наконечник со щеткой, чтобы при необходимости очистить контейнер для пыли и окошко на корпусе основной щетки.

Рис.В

## СБОРКА

### Установка трубки

- Вставьте трубку.  
**Рис.С-1**
- Вставить в основной корпус.  
**Рис.С-2**
- Нажмите кнопку отсоединения и снимите трубку.  
**Рис.С-3**

### Установка щетки

- Вставьте турбощетку.  
**Рис.С-4**
- Нажмите кнопку отсоединения и снимите турбощетку.  
**Рис.С-5**

### Установка аккумулятора

- Нажмите кнопку отсоединения аккумулятора и достаньте его.  
**Рис.С-6**
- При установке вставьте аккумулятор в отверстие на нижней части основного корпуса устройства. При правильной установке раздастся щелчок.  
**Рис.С-7**

## Установка зарядной станции

- Поставьте зарядную стойку вертикально.  
**Рис.С-8**
- С усилием нажмите на стойку, чтобы зафиксировать ее на зарядной станции.  
**Рис.С-9**
- Для удобства хранения извлеките зарядную стойку, а затем сожмите ее.  
**Рис.С-10**

## ЭКСПЛУАТАЦИЯ

### Подготовка к использованию

#### Примечание.

- Перед первым использованием заряжайте устройство (см. раздел «Зарядка аккумулятора») на протяжении 3-4 часов в помещении с температурой от 4 °C до 40 °C.
- Перед использованием следует выбрать аксессуар и установить его на прибор (см. раздел «Аксессуары»).

1. Нажмите кнопку , чтобы активировать всасывание. Нажмите на нее еще раз, чтобы выключить прибор.

#### Рис.Д-1

2. Устройство по умолчанию начинает работу в режиме AUTO. Для переключения между режимами AUTO и MAX нажмите кнопку . Переключите ползунок регулятора мощности для перехода в ручной режим.

#### Рис.Д-2

3. Установите прибор и аксессуары на зарядной станции для удобного хранения после использования.

#### Рис.Д-3

### Выбор режима очистки

#### Режим AUTO

- В режиме AUTO датчик iLoop автоматически определяет степень загрязненности поверхности и соответствующим образом адаптирует мощность всасывания.

- Красный цвет контура контроля пыли означает, что обнаружено большее количество пыли, синий цвет — меньшее количество. Данный режим автоматически обеспечивает лучшее решение для поддержания чистоты.

**Рис.D-4**

## Режим MAX

- Для перехода из режима AUTO в режим MAX нажмите кнопку .
- В режиме MAX датчик iLoop отображает только уровень загрязнения, а мощность всасывания остается на максимальном уровне.

**Рис.D-5**

## Ручной режим

- В режиме AUTO или MAX переключите ползунок регулятора мощности для перехода в ручной режим.
- В ручном режиме можно при необходимости управлять питанием.

**Рис.D-6**

## Примечание.

- Во избежание царапин и потертостей не допускайте контакта острых предметов с цифровым дисплеем.
- Дотрагивайтесь до прибора только чистыми руками. Грязь на руках может повлиять на работу ползунка регулятора.

## Очистка контейнера для

### ПЫЛИ

1. Чтобы очистить контейнер для пыли, при выключенном питании нажмите на рычаг для удаления пыли. При засорах из-за избыточного объема пыли нажмите кнопку отсоединения на контейнере для пыли и извлеките содержимое.

**Рис.D-7**

2. Закройте крышку контейнера для пыли до ее фиксации со щелчком.

**Рис.D-8**

## Зарядка аккумулятора

1. Подключите адаптер к порту зарядки в нижней части зарядной станции.

**Рис.D-9**

2. Разместите прибор на зарядной станции и подключите ее к настенной розетке.

**Рис.D-10**

## Предупреждение.

- Для зарядки прибора следует использовать только тот адаптер, который входит в комплект поставки Tipeso.
- Чтобы избежать риска спотыкания, во время зарядки помещайте устройство на зарядную базу рядом со стеной.
- Если прибор не используется в течение длительного времени, храните его в сухом прохладном месте. Каждые три месяца следует полностью заряжать аккумулятор.
- Не подвергайте устройство воздействию солнечного света или отрицательных температур.
- Рекомендуемый температурный диапазон: 4 °C ~ 40 °C.

## Время работы

- В режиме AUTO время работы составляет около 40 минут. В режиме MAX время работы составляет около 10 минуты.
- Расчетные данные о времени работы получены лабораторией Tipeso с использованием одного аккумулятора и аксессуаров без электропривода.

## Время зарядки

- Полная зарядка занимает около 3-4 часов.
- Расчетные данные получены лабораторией Tipeso при температуре окружающей среды от 4 °C до 40 °C.

## Приложение

Выполнение всех функций возможно через приложение Tineco. Загрузите приложение Tineco с App Store, Google Play или официального сайта Tineco.



### Примечание.

Для голосовых подсказок используется по умолчанию английский язык, но возможна установка других языков через приложение.

## Включение/выключение Wi-Fi

- Включение Wi-Fi: Во время эксплуатации нажмите кнопку  и удерживайте ее в течение 3 секунд для входа в Справочный центр и перехода во вкладку «Подключение к сети».



- Выключение Wi-Fi: Нажмите кнопку  и удерживайте ее в течение 20 секунд для выключения.



## Голосовые подсказки

(возможны расхождения; внесите соответствующие изменения)

Состояние	Напоминание
Руководство по быстрому запуску	Добро пожаловать в обучающее руководство PURE ONE. Следуйте руководству по быстрому запуску
	Это кнопка питания
	Кнопка режима и ползунок регулятора мощности находятся сверху
	В боковой части контейнера для пыли расположено отверстие для очистки
	Для простоты очистки в нижней части расположен съемный фильтр
Подключитесь к приложению	Загрузите приложение Tineco и подключите устройство PURE ONE
Wi-Fi подключен	Подключено к сети
Wi-Fi отключен	Отключено
Голосовые подсказки включены	Голосовые подсказки включены
Голосовые подсказки отключены	Голосовые подсказки отключены
Выполните восстановление заводских настроек	Заводские настройки восстановлены
Режим AUTO по умолчанию	Режим AUTO
Переключение в ручной режим	Ручной режим
Переключение в режим MAX	Режим MAX

Состояние	Напоминание
Низкий заряд аккумулятора	Заряд аккумулятора ниже 20%
Аккумулятор разряжен, зарядите аккумулятор	Заряд аккумулятора равен 0. Зарядите устройство
Роликовая щетка засорена	Роликовая щетка засорена. Очистите щетку
Сбой датчика пыли	Сбой датчика пыли. Очистите пыль на внутреннем датчике
Воздушный канал заблокирован	Воздушный канал заблокирован. Очистите воздушный канал и контейнер для пыли
Отключение питания	Питание отключается
Начало зарядки	Зарядка
Центр справки	Обучающее руководство по очистке
	Переключатель голоса
	Подключение к сети
	Выполните восстановление заводских настроек
	Выход

## ОБСЛУЖИВАНИЕ

### Примечание.

- Очищайте контейнер для пыли и фильтры каждый раз после использования.
- Для поддержания высокой производительности ежемесячно промывайте и сушите фильтр предварительной очистки. Меняйте фильтр предварительной очистки каждые 6 месяцев. Промывайте и сушите HEPA-фильтр каждые 3 месяца. Меняйте HEPA-фильтр каждые 12 месяцев.

## Контейнер для пыли, сетчатый фильтр и префильтр

1. Для снятия фильтров поверните их против часовой стрелки.

### Рис.Е-1

2. При снятии и установке фильтра не переворачивайте устройство вверх дном, чтобы предотвратить попадание пыли в мотор.

### Рис.Е-2

3. Очистите контейнер для пыли и сетчатый фильтр влажной тканью или инструментом для очистки. Полностью высушите на воздухе перед установкой на место.

### Рис.Е-3

4. При необходимости префильтр можно промыть холодной проточной водой. Перед установкой на место его следует полностью высушить.

### Рис.Е-4

5. После очистки вставьте фильтр предварительной очистки надлежащим образом в сетчатый фильтр. При надлежащей установке зафиксируется со щелчком. Установите чистые фильтры обратно в основной корпус, затем закройте крышку контейнера для пыли.

### Рис.Е-5

## HEPA-фильтр

1. Извлеките для очистки HEPA-фильтр (магнитный). Не используйте прибор без установленного HEPA-фильтра.

### Рис.Е-6

2. При необходимости HEPA-фильтр можно промыть холодной проточной водой. Перед установкой на место его следует полностью высушить.

### Рис.Е-7

## Датчик пыли

- Чтобы предотвратить скопление пыли, которое может снизить эффективность очистки, протрите всасывающее отверстие влажной тканью.

### Рис.Е-8

## Мини-турбощетка

1.Нажмите на край крышки щетки.

**Рис.Е-9**

2.Вытащите роликовую щетку.

**Рис.Е-10**

3.Удалите мусор, скопившийся вокруг ролика, с помощью специального инструмента Tineso.

**Рис.Е-11**

4.Вставьте роликовую щетку под углом и перемещайте ее вверх до щелчка.

**Рис.Е-12**

## Головка щетки

1.Выключите питание прибора и переключите ползунок, чтобы открыть торцевую крышку роликовой щетки. Выкрутите крышку против часовой стрелки, чтобы достать роликовую щетку.

**Рис.Е-13**

2.После снятия роликовой щетки аккуратно очистите окошко щетки, всасывающее отверстие и ряд пластиковых зубчиков.

**Рис.Е-14**

3.Вставьте роликовую щетку в окошко щетки и поворачивайте торцевую крышку до щелчка.

**Рис.Е-15**

### Предупреждение.

- Турбощетка содержит электрические компоненты, которые нельзя мочить или мыть водой.
- Выключите питание и извлеките аккумулятор перед техническим обслуживанием роликовой щетки.
- Во избежание травм не прикасайтесь к роликовой щетке, когда прибор находится в рабочем состоянии.

## УСТРАНЕНИЕ НЕИСПРАВНОСТЕЙ

Проблема	Решение
Прибор не включается	Зарядите аккумулятор
	Перезапуск после охлаждения
	Проверьте наличие засорения и устранили его
Слабая мощность всасывания	Очистите контейнер для пыли и фильтры
	Установить фильтр предварительной очистки
	Устраните засорение
Очистите роликовую щетку	Очистите роликовую щетку
	Очистите роликовую щетку
Нехарактерные звуки или застревание зубчиков в щетке	Снимите роликовую щетку и устранили загрязнения
Всасывающее отверстие засорено	Снимите сетчатый фильтр, очистите всасывающее отверстие и контейнер для пыли
Аккумулятор не заряжается	Заново установите адаптер правильно
	Проверьте правильность установки основного корпуса устройства и аккумулятора
	Воспользуйтесь оригинальным адаптером

Проблема	Решение
Роликовая щетка засорена 🔊 Голосовая подсказка: Роликовая щетка засорена. Очистите щетку	Устраните засорение
Воздушный канал заблокирован 🔊 Голосовая подсказка: Воздушный канал заблокирован. Очистите воздушный канал и контейнер для пыли	Устраните засорение
Сбой датчика пыли 🔊 Голосовая подсказка: Сбой датчика пыли. Очистите пыль на внутреннем датчике	Очистите пыль на внутреннем датчике
	Правильно установите контейнер для пыли
Индикатор аккумулятора мигает красным светом при работе	Извлеките аккумуляторный блок и охладите его
Индикатор аккумулятора мигают красным светом при зарядке	Воспользуйтесь оригинальным адаптером
Необычный звук при работе двигателя	Устраните засорение

### Примечание.

Если в приведенных выше инструкциях отсутствует решение для устранения проблемы, посетите наш сайт [www.tineco.com](http://www.tineco.com), чтобы получить дальнейшую помощь.

## ГАРАНТИЯ

### ОГРАНИЧЕННАЯ ГАРАНТИЯ НА 2 ГОДА

- Распространяется только на те устройства, которые приобретаются у авторизованных розничных продавцов Тинесо.
- Обязательно соблюдение требований, изложенных в настоящем руководстве по эксплуатации, и дополнительных условий, изложенных ниже.
- Данная гарантия регулируется и толкуется в соответствии с законодательством страны, где была совершена покупка. Мы предоставляем гарантию на 2 года или гарантийный срок, предусмотренный применимым местным законодательством, в зависимости от того, какой срок больше.

### ЧТО ПОКРЫВАЕТ ГАРАНТИЯ?

- На ваш прибор Тинесо распространяется гарантия сроком 2 года на оригинальные дефекты материала и изготовления, обнаруженные при использовании в личных бытовых целях согласно руководству по эксплуатации Тинесо. На электрические аксессуары и приобретаемый отдельно аккумулятор гарантия составляет 1 год.
- В рамках данной гарантии мы предоставляем без каких-либо дополнительных затрат для вас все детали и работу специалистов, необходимые для обеспечения надлежащего эксплуатационного состояния вашего прибора в течение гарантийного срока.
- Настоящая гарантия действует только в том случае, если прибор используется в той стране, в которой он был продан.

### ЧТО НЕ ПОКРЫВАЕТ ГАРАНТИЯ?

Тинесо не несет ответственности за расходы, ущерб или ремонт при следующих условиях:

- приобретение приборов у неавторизованного дилера;
- небрежная эксплуатация или обращение, неправильное использование, нарушения режима эксплуатации и/или отсутствие

технического обслуживания, использование без соблюдения инструкций, изложенных в руководстве по эксплуатации Tineco;

- использование прибора за рамками обычных бытовых целей (например, в коммерческих помещениях или в целях аренды);
- использование деталей без соблюдения инструкций, изложенных в руководстве по эксплуатации Tineco;
- использование деталей и аксессуаров, которые не были произведены или рекомендованы Tineco;
- внешние факторы, не связанные с качеством изделия и его использованием, такие как погода, модификации, аварии, перебои в электроснабжении, скачки напряжения или стихийные бедствия;
- ремонт или модификация, выполненные неавторизованными лицами или агентами;
- невыполнение очистки прибора от засорения и других опасных материалов;
- обычный износ, в том числе деталей, обычно подверженных износу (например, прозрачный контейнер, ремень, фильтр, HEPA-фильтр, роликовая щетка и кабель питания) (или в случае диагностики внешних повреждений или нарушения режима эксплуатации), повреждение коврового или напольного покрытия из-за использования прибора без соблюдения инструкций производителя или продолжения работы с роликовой щеткой в случаях, когда требуется ее отключение;
- сокращение времени разряда аккумулятора в связи со сроком его службы или использованием.

## ОГРАНИЧЕНИЯ ДЕЙСТВИЯ ГАРАНТИИ

- Любые подразумеваемые гарантии в отношении вашего прибора, в том числе включая гарантию товарной пригодности и гарантию пригодности для определенной цели, ограничены сроком действия настоящей гарантии.
- Действие гарантии распространяется только на первоначального владельца и оригинальный аккумулятор, а также не

подлежит передаче.

- Данная ограниченная гарантия дает вам определенные юридические права. В зависимости от региона у вас также могут быть другие права.
- Гарантии производителя могут применяться не во всех случаях с учетом таких факторов, как использование изделия, место приобретения изделия или продавец изделия. Внимательно ознакомьтесь с гарантией и обратитесь к производителю, если у вас есть какие-либо вопросы.

## ГАРАНТИЙНОЕ ОБСЛУЖИВАНИЕ

### Регистрация.

- Настоятельно рекомендуем зарегистрировать приобретенный прибор на официальном сайте Tineco ([www.tineco.com](http://www.tineco.com)) и получить доступ к эксклюзивным преимуществам. При регистрации введите серийный номер полностью (см. на нижней панели основного корпуса).

### Рис. F-1

- Отказ от регистрации изделия не приводит к уменьшению ваших гарантийных прав.

### Подача претензий.

- Сохраните документ, подтверждающий покупку. Чтобы подать претензию по нашей ограниченной гарантии, вам необходимо предоставить серийный номер и оригинал квитанции о покупке с указанием даты покупки и номера заказа.
- Все работы будут выполняться компанией Tineco или ее авторизованным агентом.
- При замене любых неисправных деталей они становятся собственностью Tineco.
- Обслуживание по данной гарантии не продлевает срок ее действия.

Посетите сайт Tineco  
**[www.tineco.com](http://www.tineco.com)**,  
чтобы получить дальнейшую  
клиентскую поддержку.











**tineco**  
Live Easy.  
Enjoy Life.



tinecoglobal

[www.tineco.com](http://www.tineco.com)

Kontaktieren Sie uns. Wir melden uns innerhalb eines Werktages bei Ihnen.

Contact us - We'll get back to you within 1 business day.

Conéctese con nosotros. Nos pondremos en contacto con usted dentro de 1 día laboral.

Contactez-nous. Nous vous répondrons dans 1 jour ouvrable.

Contattarci - risponderemo entro 1 giorno lavorativo.

Neem contact met ons op - we nemen binnen 1 werkdag contact met u op.

Skontaktuj się z nami – odpowiemy w ciągu 1 dnia roboczego.

Contacte-nos - Responderemos no prazo de 1 dia útil.

Свяжитесь с нами — Мы ответим вам в течение 1 рабочего дня.

